

STAR WARS™



1/12 scale C-3PO

C-3PO™

PROTOCOL DROID™

C-3POは数多く点在する各星々の外交儀礼や礼儀作法をプログラムされ、さらに600万言語を流暢に使いこなすドロイドである。製作したのは英雄的ジェダイナイトであるアナキン・スカイウォーカーであり、タトゥイーンに居た幼少の奴隷時代に機械工作の才能があった彼は、母親であるシミ・スカイウォーカーの手助けになるようにと、スクラップ材からC-3POを造りあげた。造られた当初は外装がなく、モーターや内部パーツが見える裸同然の状態であった。ある時、アナキンが一群の旅行者達を手助けした際に、はじめてR2-D2を紹介された。この2体のドロイドが名コンビとなるには時間がかからず、アストロメク・ドロイドのR2-D2と、C-3POはいつも連れ添うようになった。銀河帝国が成立してからの19年間のあいだ、C-3POとR2-D2は主人であるアンティリーズ艦長の元で暮らしていた。彼は同盟軍であり、彼の船が帝国軍の最高機密文書であるデス・スターの設計図を盗み出し、その輸送中に帝国軍に発見された際、2体のドロイドは脱出ポッドで偶然にも惑星タトゥイーンに舞い降りた。この地で新たな主人となったルーク・スカイウォーカーに引き取られた後、彼らは数年に渡り、銀河系の歴史上重要で危険を伴う争いに幾度も巻き込まれていくのであった。

※下の画像は実写です。



※画像と商品とは、多少異なりますのでご了承ください。
※画像の完成品は、塗装してあります。※画像はイメージです。

BANDAI 2015 MADE IN JAPAN

Disney
© & ™ Lucasfilm Ltd.

0196418



部品の探し方

※説明書のパーツに書いてある番号と同じものをランナーから探しましょう。(パーツリスト表と合わせて見ると、探しやすいですよ。)

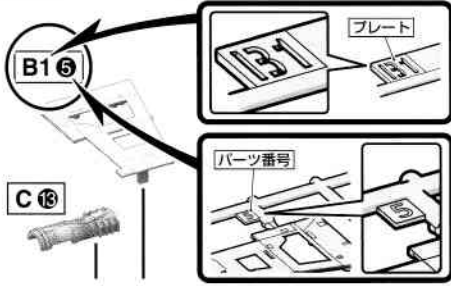

パーツの切り取り方

① まず、パーツから少し離れた位置にニッパーの刃を入れて切り取ります。

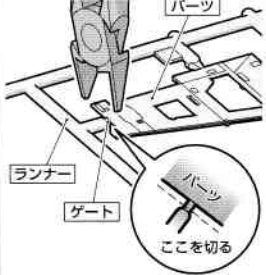

② ニッパーの刃をパーツに密着させてゲートを切り取れば、きれいに仕上がります。

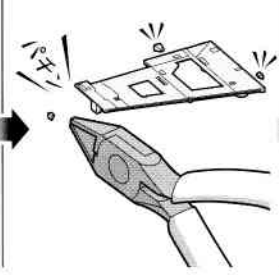

※説明のイラストは一例です。

1

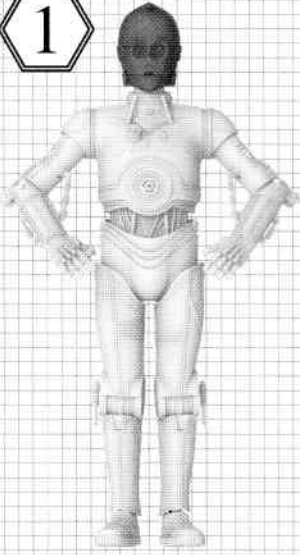

1-1

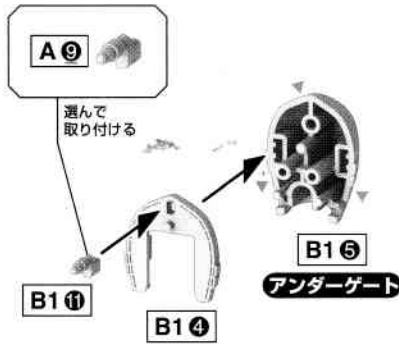

2

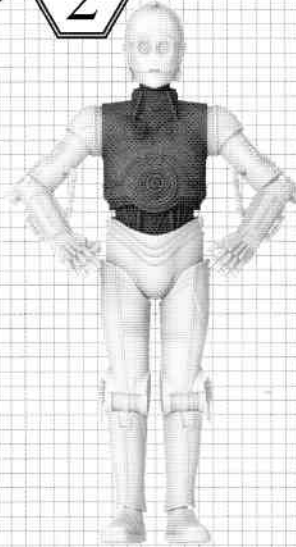

2

1-2

※シールは先に貼ります。

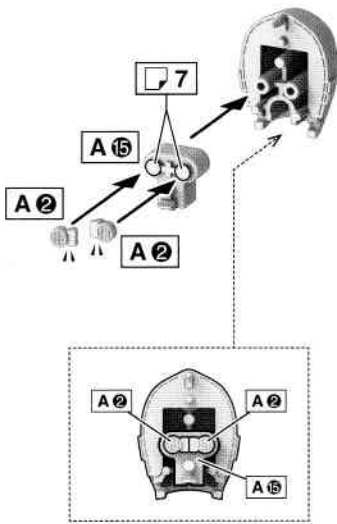

※①→②の順番で組み立てましょう。

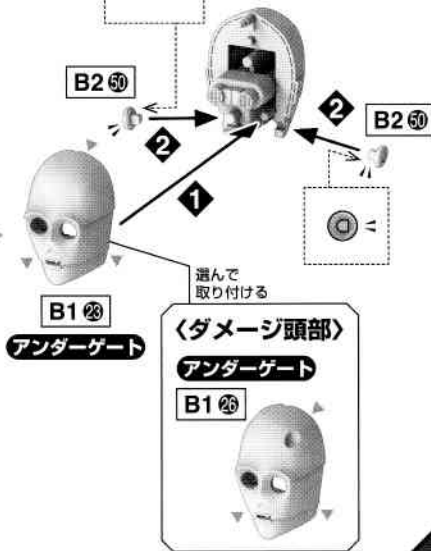

2-2

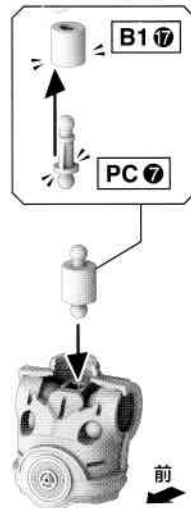

※先端が細いの折らないよう注意してくだ

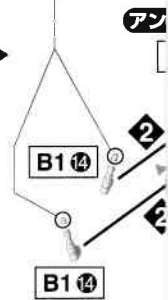

アンダーゲートの切り取りかた

※説明書で **アンダーゲート** と表記されているパーツには裏側等にゲートがあります。
 ①の印が付いている部分は忘れないようにきれいに切り取ってください。

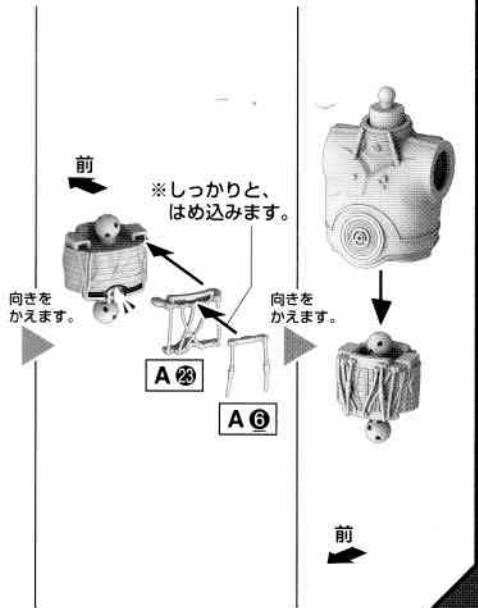
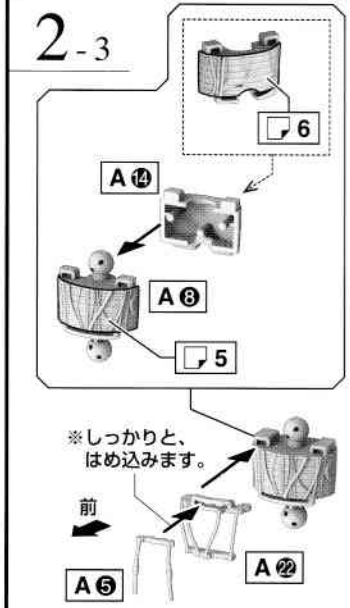
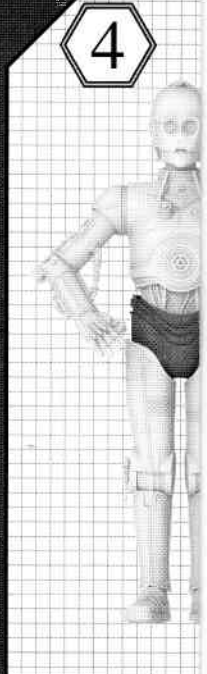
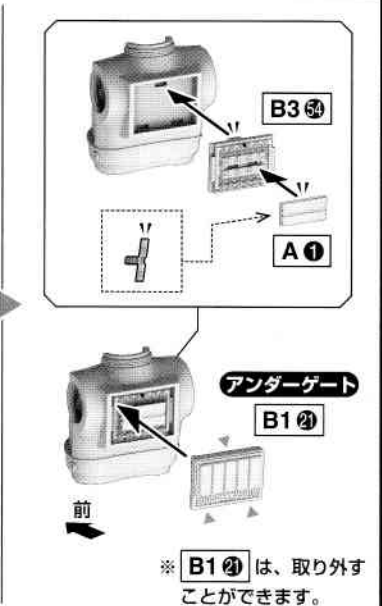
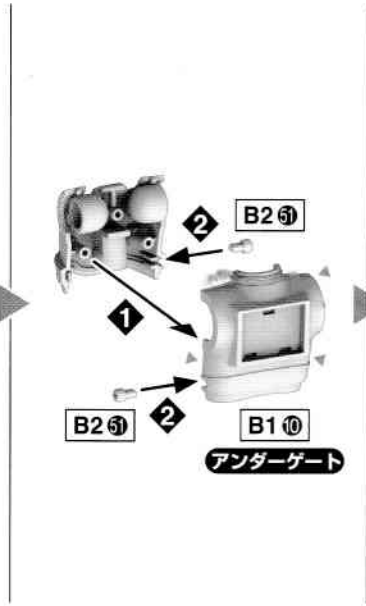
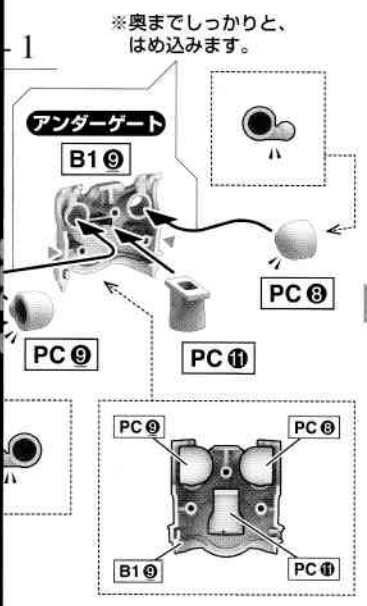
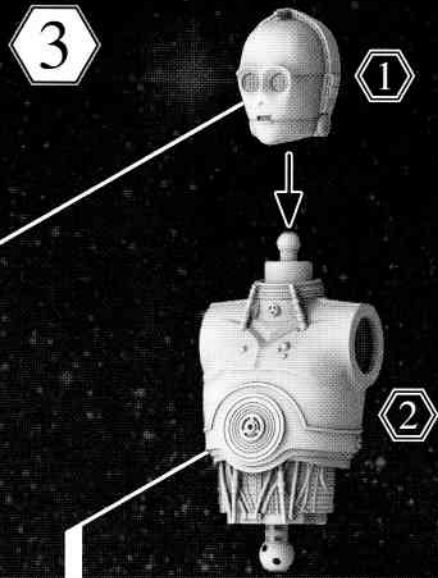
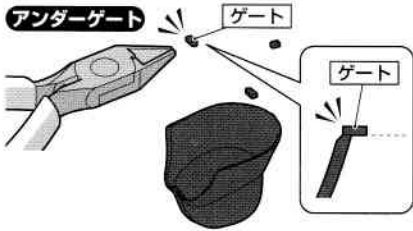

5

3

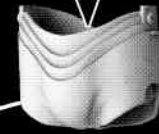
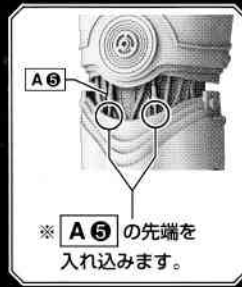

4

4-1

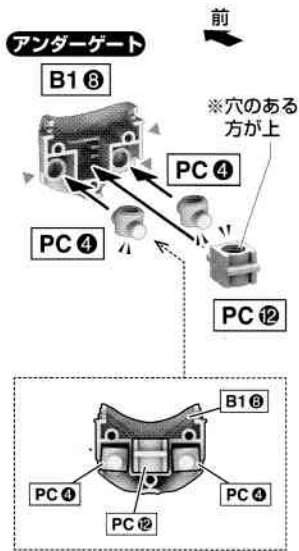

6

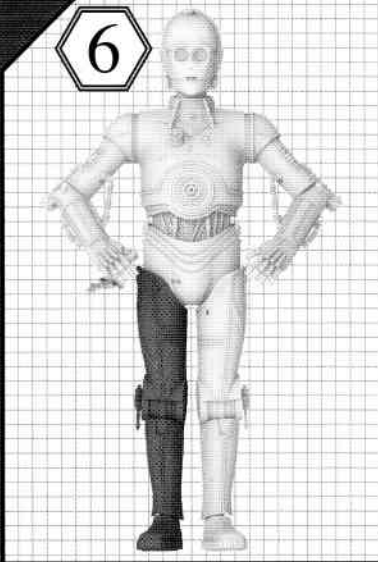

6-1

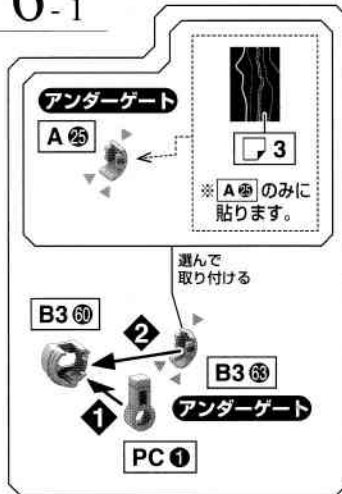

6-2

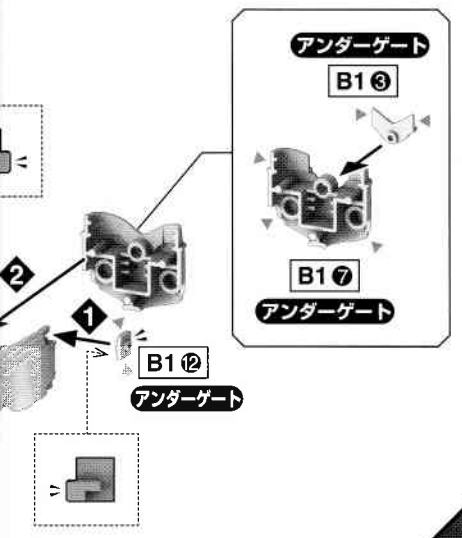
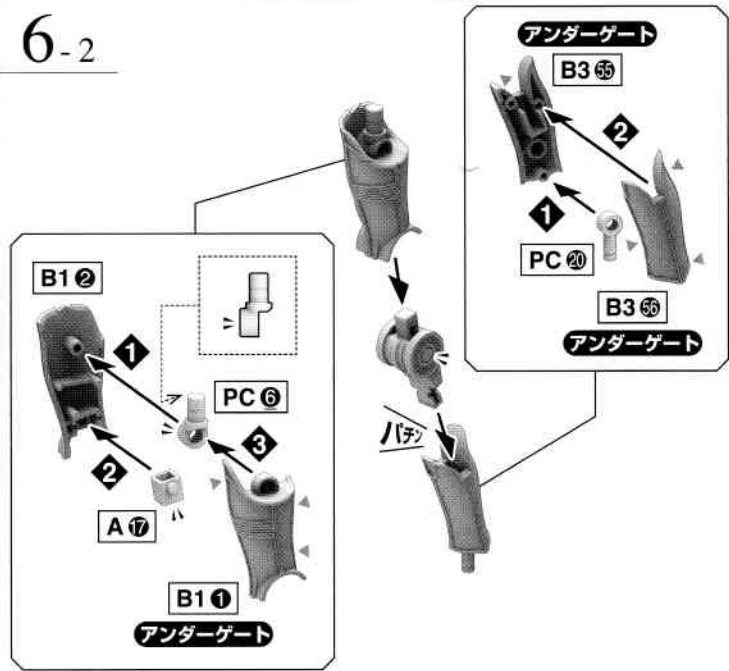

※先端折らぬ注意

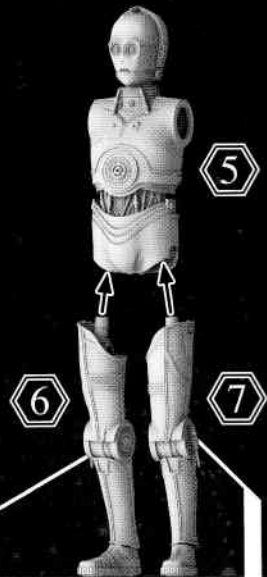

A6

※ A6の先端を
入れ込みます。

アンダーゲート
B36

アンダーゲート
B36

7

7-1

アンダーゲート
A29

※ A29のみに
貼ります。

選んで
取り付ける

B119

B120

アンダーゲート
B119

アンダーゲート
B120

PC1

アンダーゲート
B120

アンダーゲート
B118

※ 先端が細いので
折らないように
してください。

アンダーゲート
B37

アンダーゲート
B38

7-2

B239

PC6

A17

アンダーゲート
B239

バチン

アンダーゲート
B241

PC20

アンダーゲート
B240

アンダーゲート
B241

アンダーゲート
B240

※ 先端が細いので
折らないように
してください。

アンダーゲート
B239

アンダーゲート
B238

→ 10へ続く

9

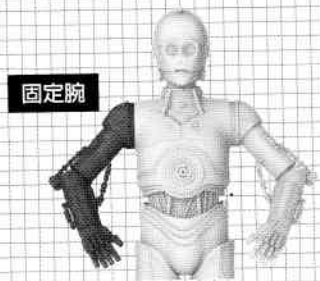

9-1

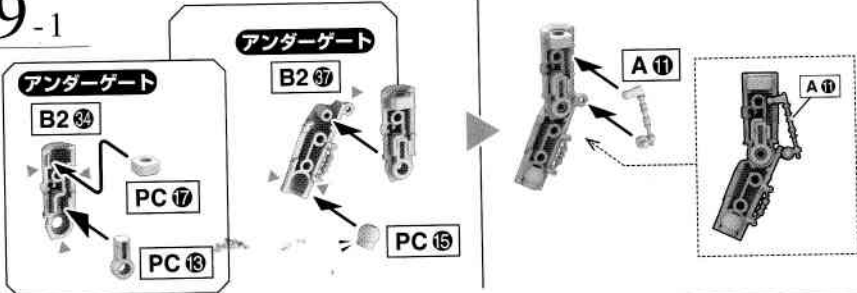

9-2

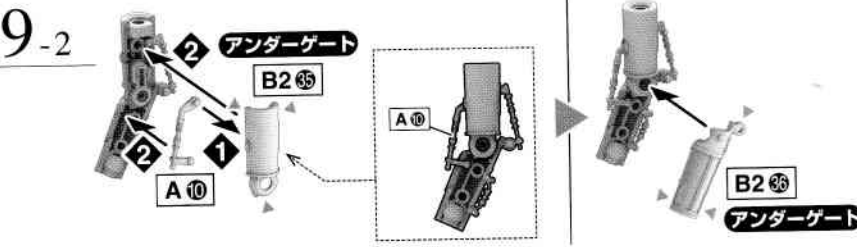

9-3

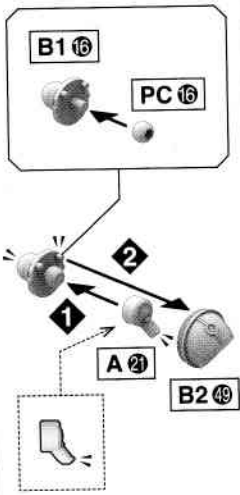

9-4

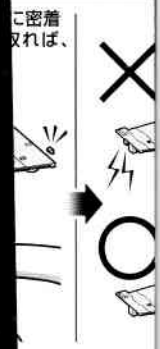
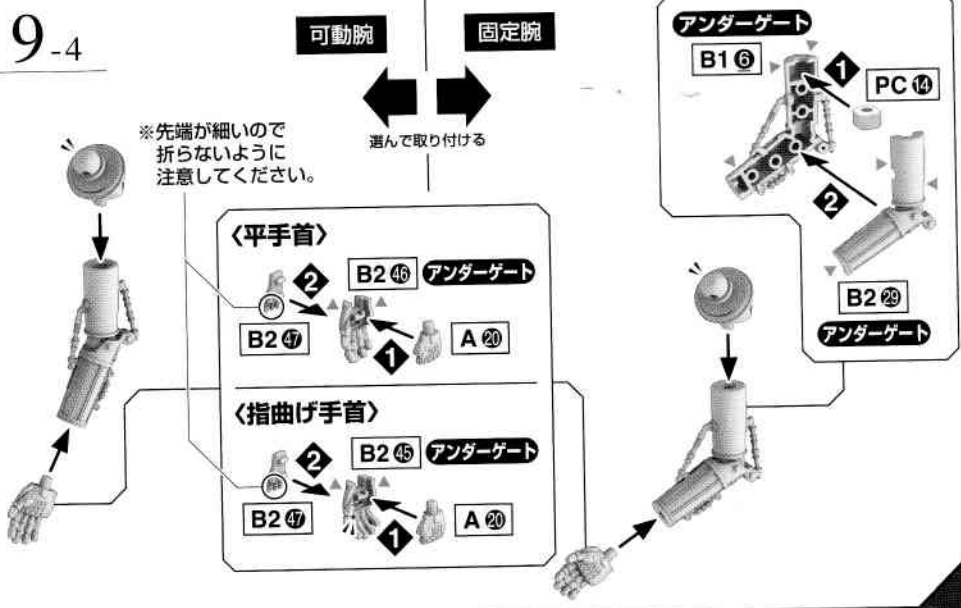

2

※先端が細いので折らないように注意してください

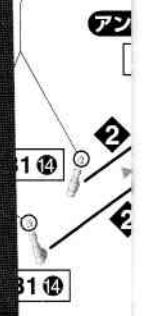

10

可動腕



固定腕



10-1

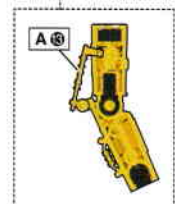
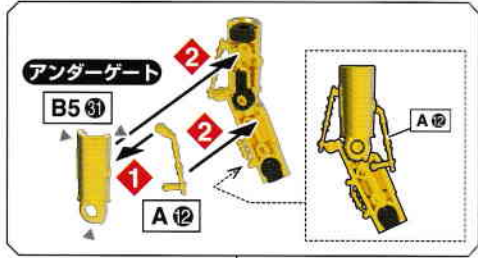
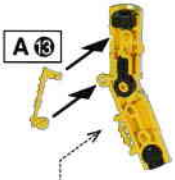

11

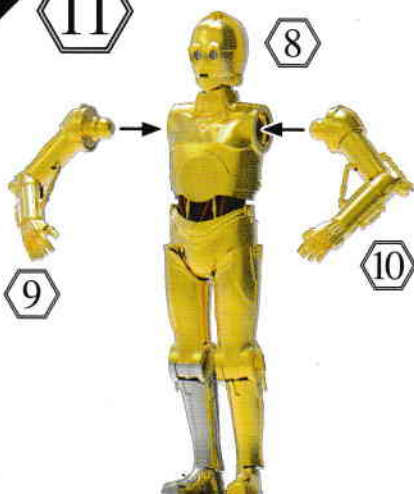

12-1

ダメージ眼部の再現



※切り取らないように注意してください。

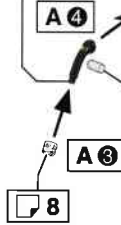

※切り取ります。

12-2

※先端が細いの折らないよう注意してくだ



13



13-1

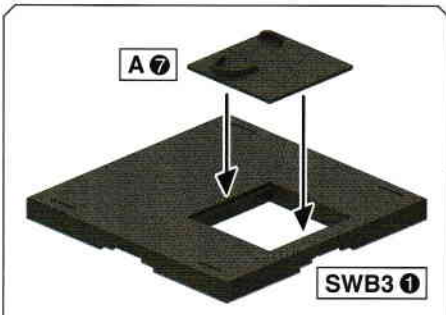

A (7) は裏返して取り付けることもできます。



13

他の

10-2

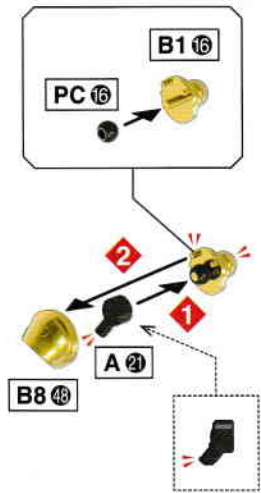

10-3

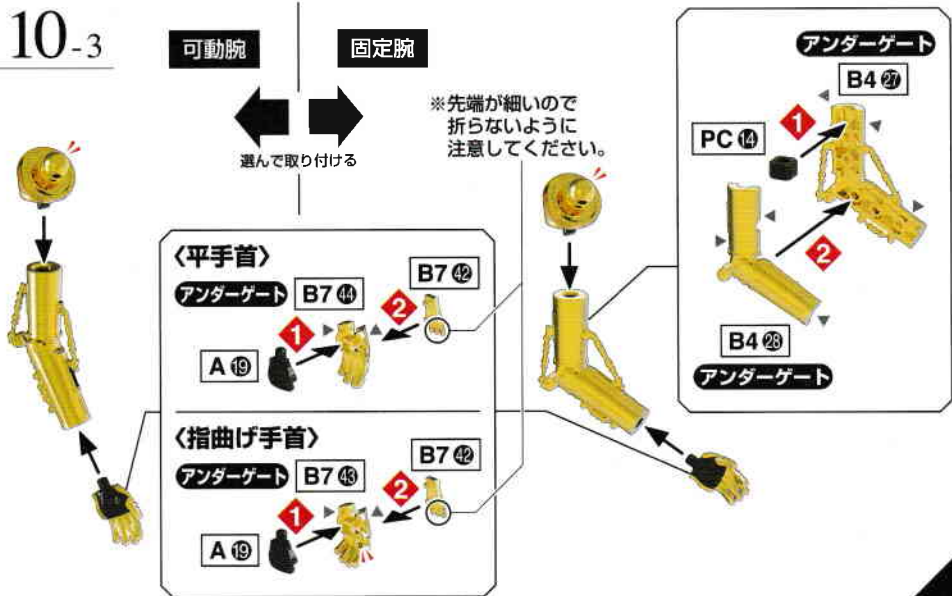

制御ボルトの再現

細いので
いように
てください。



12-3

コムリンクの持たせ方

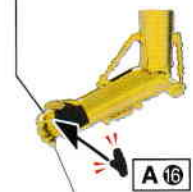

※指曲げ手首に
付けかえます。

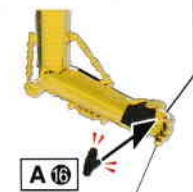

※指曲げ手首に
付けかえます。

13-2

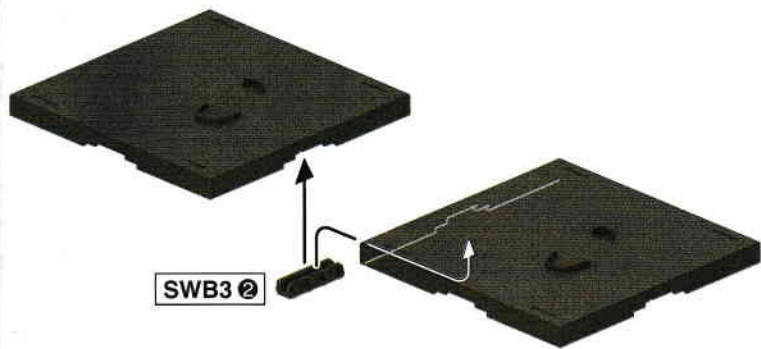

他のスター・ウォーズシリーズの台座を接続することもできます。



てに
さい。

マーキングロケーション/カラーガイド (外観仕上げ)

7 クリアパーツの内側(A・B)に貼ります。

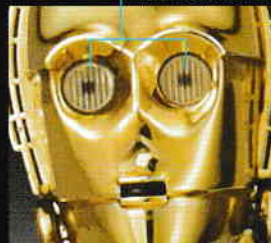
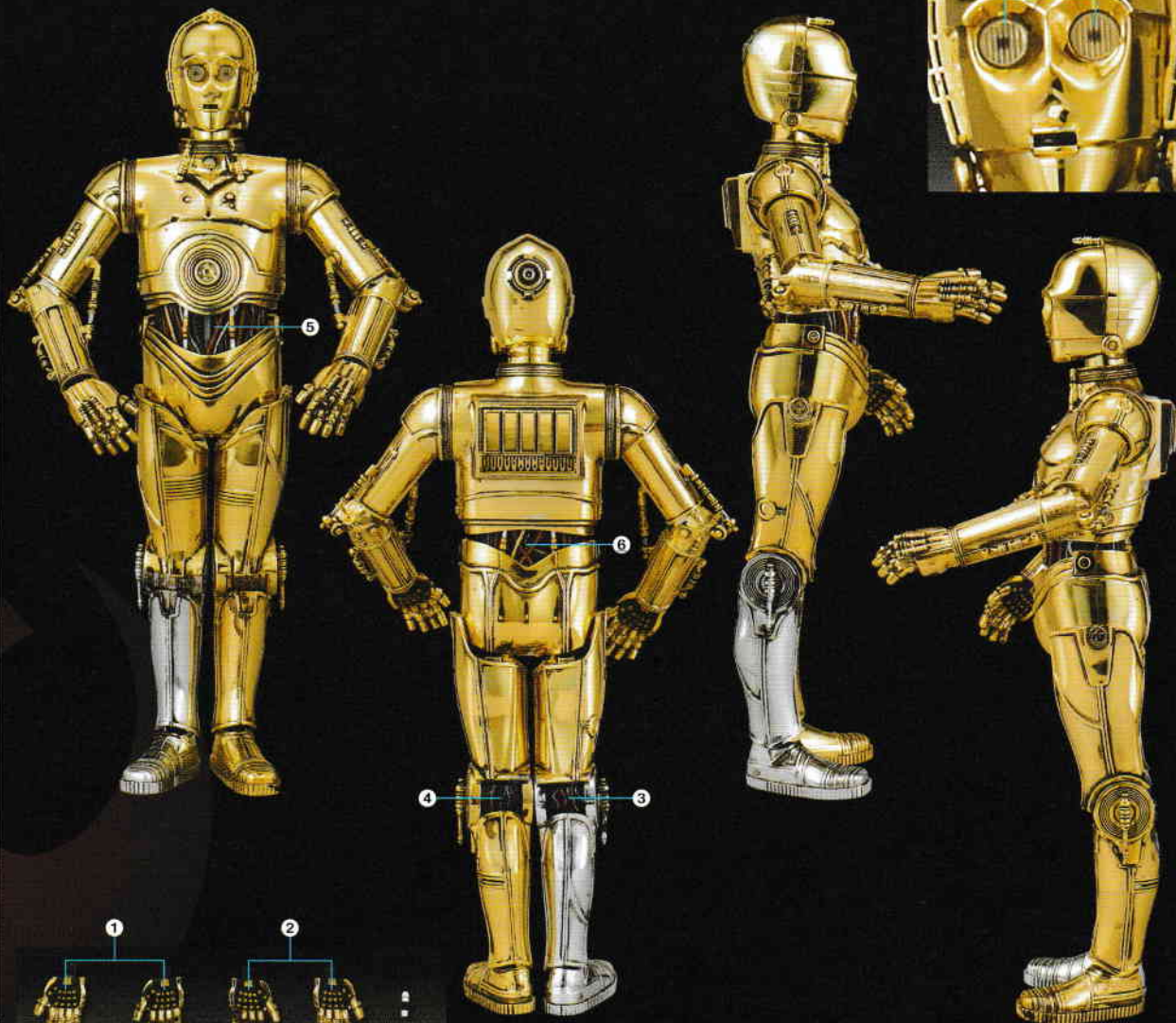

C-3PO
PROTOCOL DROID

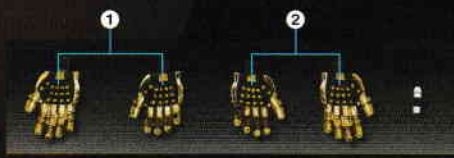

MARKING

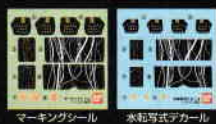

画像と番号を見て、マーキングシール、水転写式デカールを貼る位置を確認してください。マーキングにはマーキングシールと水転写式デカールの2種類があります。(マークの内容は同じです。) お好みに応じて選んで貼ってください。
●はマーキングシール、水転写式デカールの番号です。
※乾くまで、手を触れないでください。デカールを貼る部分のクリアパーツの塗分を、あらかじめ中性洗剤などで落とすと一部よく馴染みます。デカールを貼るための器具(ハケ、ピンセット、線筆など)は、別にお用意ください。※複雑な凹凸形状に貼るデカールには、定着させるために、別売りの水転写式デカール用乾化剤や水転写式デカール用接着剤をご使用ください。

水転写式デカールの貼り方



1. 水転写式デカールは転写するマークより大きめに切り出し、ぬるま湯に3秒程度浸し、ピンセットで引き上げます。デカールのいらぬ部分は切り取っておきましょう。
2. 台紙からデカールがずれるようになるまで待ち、表を上にしてすべらせて貼ってください。
3. 綿棒などで押し、気泡を取ってください。

COLOR GUIDE

- よりリアルに仕上げたい方は、こちらの基本色をご覧ください。■ 塗装にはより安全な「水性塗料」のご使用をおすすめします。
- カラー配合は参考値であり、画像とカラーガイドの色は異なる場合があります。
- **本体 ゴールド部**：下地にゴールド(100%) + クリアアエロー(100%)
- **右脚 シルバー部**：下地にシルバー(100%) + クリアア(100%)
- **本体などシルバー部**：シルバー(100%)
- **本体 ブラック部**：つや消しブラック(100%)
- **腰部ケーブル レッド部**：レッド(100%)
- **腰部ケーブル ホワイト部**：ホワイト(80%) + ガルグレー(20%)

● この商品には、1/12 C-3POが1セット入っています。 ※ ここに掲載している情報は2015年4月現在のものです。
← キャンペーンを実施する場合があります。応募する際に使用するのどとておいてください。

STAR WARS
THE FORCE AWAKENS
C-3PO
1/12
35