

STAR WARS™



1/12 scale キャプテン・ファズマ

CAPTAIN PHASMA™

キャプテン・ファズマは、収集されたクロミウムから作られた特徴的なアーマーに身を包み、ストームトルーパーの軍隊からなるファースト・オーダーを率いる、屈強で熟練した指揮官である。役職や指令室とは無縁に、戦場で部隊を指揮して敵と戦う。

※下の画像は実写です。



※画像と商品とは、多少異なりますのでご了承ください。
※画像の完成品は、塗装してあります。※画像はイメージです。

BANDAI 2016 MADE IN JAPAN

Disney
© & ™ Lucasfilm Ltd.

0203228



△ 注意

お買い上げのお客様へ 必ずお読みください。

- 本商品の対象年齢は15才以上です。対象年齢未満のお子様には絶対に与えないでください。
- 小さな部品がありますので、小さなお子様が誤って飲み込まないように注意してください。窒息などの危険があります。
- ビニール袋を頭からかぶったり、顔を覆ったりしないでください。窒息する恐れがあります。
- 尖った部分や鋭い部分がありますので、取り扱いや保管場所に注意してください。思わぬケガをする恐れがあります。

〈組み立てる時の注意〉

- 組み立てる前に説明書をよく読みましょう。
- 部品は番号を確かめ、ニッパーなどできれいに切り取りましょう。切り取った後のクズは捨ててください。
- 部品の加工の際の刃物、工具、塗料、接着剤などのご使用にあたっては、それぞれの取扱説明書をよく読んで正しく使用してください。
- 塗装には、より安全な「水性塗料」のご使用をおすすめします。
- 本品にはメッキ処理を施しています。消しゴム等で強く擦ったり、溶剤を付けて拭いたりするとメッキ加工が剥がれてしまう恐れがあります。スミ入れや塗装等の加工には十分ご注意ください。
- メッキ部分の組み立てのキツイ部分は、メッキ部分をはがして組み立ててください。
- 尖った先端や薄い縁端部に触れながらの組み立てには十分ご注意ください。

パーツリスト

(×印は使用しないパーツです。)

A1パーツ (スチロール樹脂: PS)

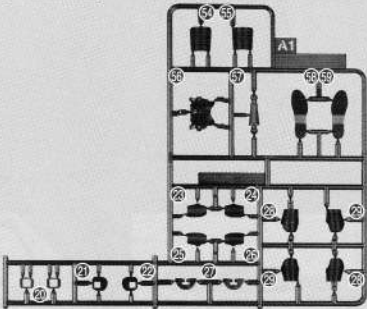

A2パーツ (スチロール樹脂: PS)

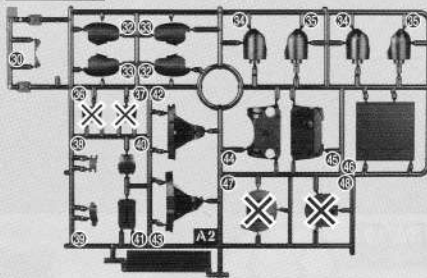

B1パーツ アンダーゲート有り (スチロール樹脂: PS)

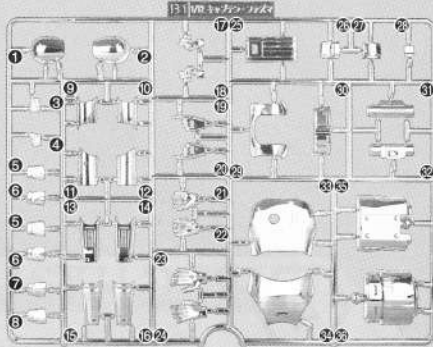

B2パーツ アンダーゲート有り (スチロール樹脂: PS)

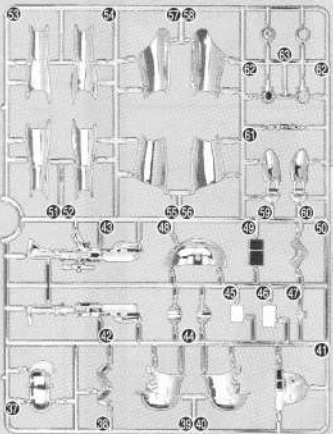

Cパーツ (スチロール樹脂: PS)

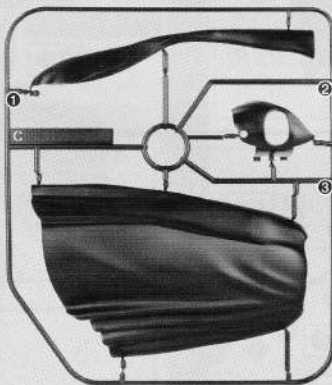

SWB3パーツ (スチロール樹脂: PS)

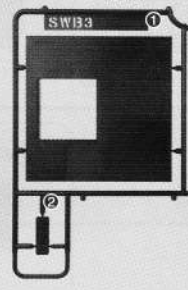

PCF-6ACパーツ (ポリエチレン: PE)

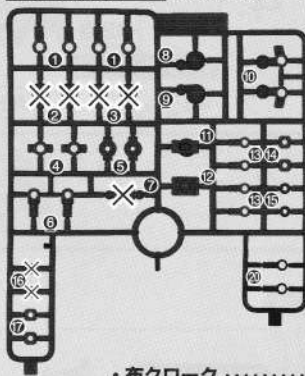

- 布クローク…………… 1 (PET・レーヨン)
- クロークシール………… 1
- マーキングシール……… 1
- 水転写式デカル………… 1

※クリアパーツの中には、製造工程上気泡が入っているものがありますがご了承ください。

(マーキングシールか水転写式デカルはお好きな方をお選びください。)

《お買い上げのお客様へ》万が一部品に不良品がありましたら、その部品を取りはずし、商品名、部品の記号、部品番号、不具合の症状を書いて、下記までお送りください。良品と交換させていただきます。また、部品をこわしたり、なくした場合は部品通販をご利用ください。代金は料金表を参照していただき、商品番号/商品名/部品の記号/部品番号/数量を明記していただき、部品注文カード(部品注文カードのコピー、手書き可)、部品代+送料の料金(100円単位を定額小為替、100円未満を切手)と共に封書にてお送りください(封書の裏に必ずお客様のお名前/ご住所/年齢をお書きください)。送料は実際に部品をご用意した際の重量によって変わります。また、別途手数料が必要な送付方法をご希望の場合、別料金となります。料金の不足分はご請求、超過分は残額をお返し致します。ただし、それ以外にかかった手数料等はお客様のご負担となります。在庫がない場合は誠に申し訳ございませんがご注文をお返し致します。ご記入いただきました個人情報につきましては、商品・部品の発送及び情報の提供以外には使用致しません。部品注文の方法は、HPでもご紹介しております。詳しくはhttp://bandai-hobby.net/SC/2007/10/post_55.html ▶「部品注文のしかた」をご参照ください。通信費等はお客様のご負担となります。※お送りした部品に不良がある場合を除き、お客様都合での注文内容の変更、キャンセル、交換、返品は受付けておりませんので予めご了承ください。

■申し込み先
〒420-8681 静岡県静岡市葵区長沼500-12
(株)バンダイ静岡相談センター TEL 054-208-7520

・電話受付時間 月～金曜日
(祝日を除く) 10:00～16:00
・電話番号はよく確かめてお間違いないようにご注意ください。

《料金表》●部品代、送料は切り取った1個の料金です。

部品番号	取扱説明書	B1①、B1②	C①、C②	C③	SWB3①	布クローク	クロークシール	マーキングシール 水転写式デカル	その他の部品
部品代	100円	各80円	各60円	100円	200円	200円	100円	各60円	各60円
郵送料	140円	120円	140円	140円	140円	120円	82円	82円	120円

●部品の価格および送料は変更する場合があります。部品代には、消費税が含まれています。郵送料が改訂された場合は新料金が適用されます。

FOR USE IN JAPAN ONLY.

部品注文カード

0203228

1/12 SCALE スター・ウォーズ
キャプテン・ファズマ

必要な部品の記号・番号・数量をかく

●注文された理由(○で囲む)(こわしたなくした)

・日中ご連絡可能な電話番号 年齢

() () (才)

R2319532

'16.02

2016.02/SA・ON

※コピー使用可

部品の探しかた

※説明書のパーツに書いてある番号と同じものをランナーから探しましょう。(パーツリストと合わせて見ると、探しやすいです。)

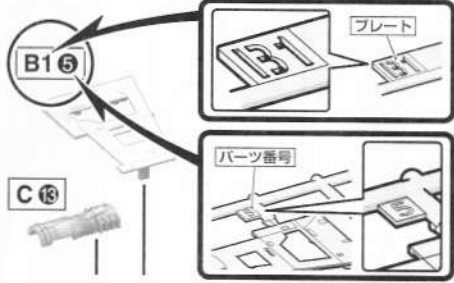

パーツの切り取りかた

①まず、パーツから少し離れた位置にニッパーの刃を入れて取り取ります。

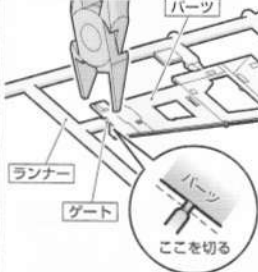

②ニッパーの刃をパーツに密着させてゲートを切り取れば、きれいに仕上がります。

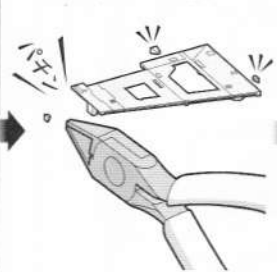

※説明のイラストは一例です。

1 HEAD

※①→②の順番で組み立てましょう。

アンダーゲート

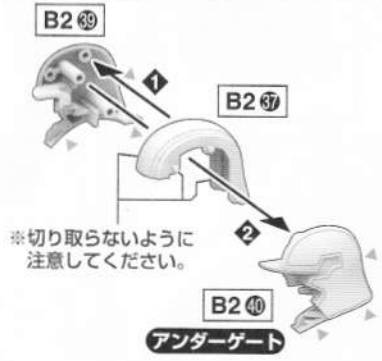

※切り取らないように注意してください。

アンダーゲート

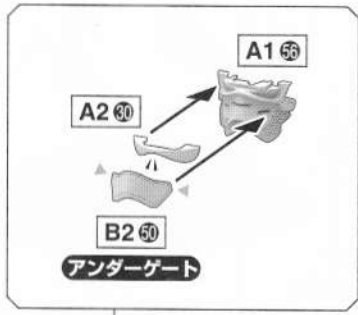

アンダーゲート



2 BODY

2-1

※奥までしっかりと、はめ込みます。

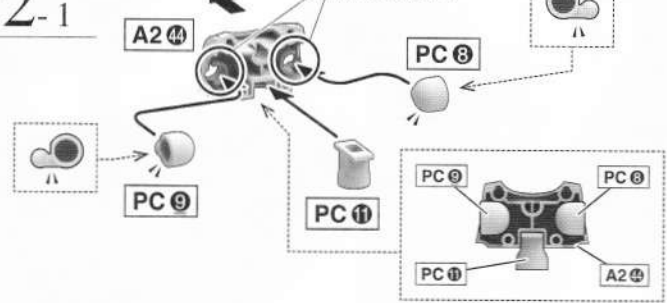

2-2

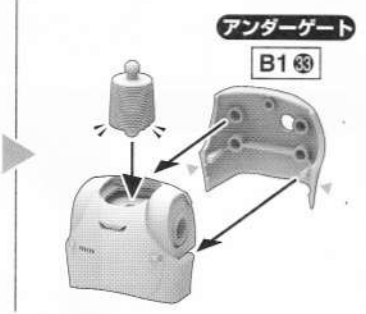
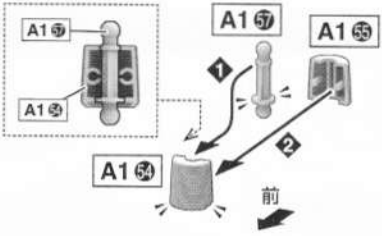

2-4

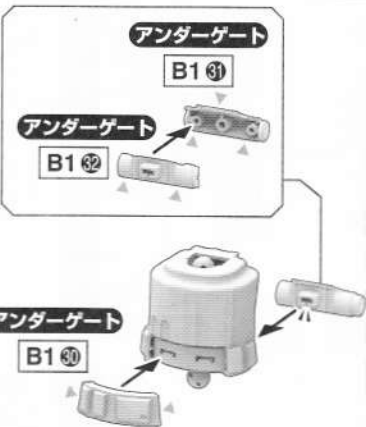
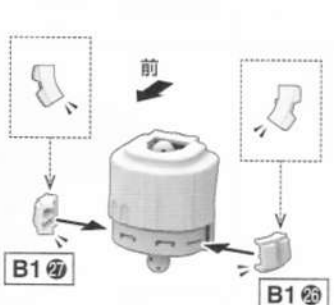

①

アンダーゲートの切り取りかた

※説明書で **アンダーゲート** と表記されているパーツには裏側等にゲートがあります。
 ▶の印が付いている部分は忘れないようにきれいに切り取ってください。

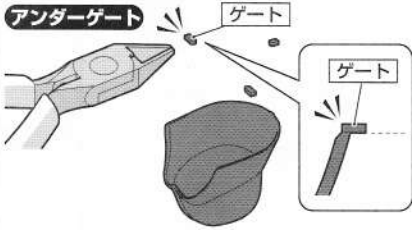

③

WAIST

3-1

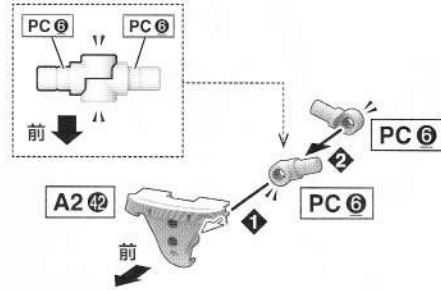

3-2

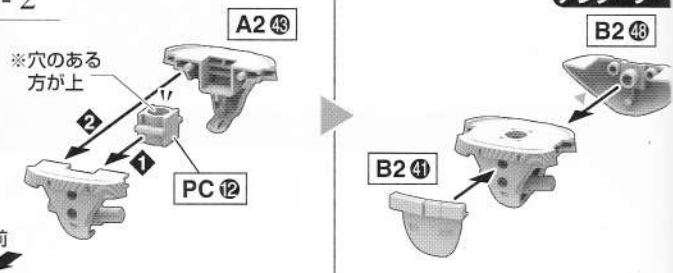

3-3

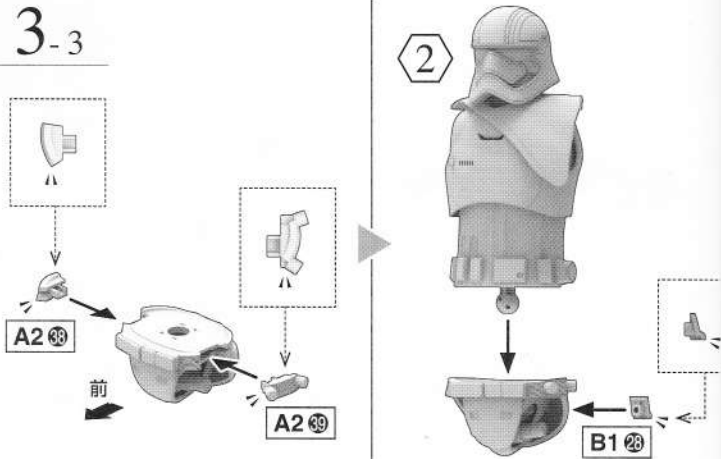

2-3

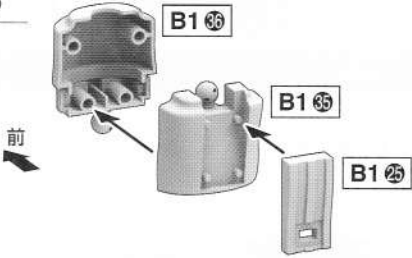

2-2

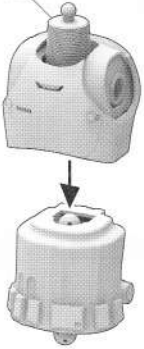

①



②
 (クロークシール)
 ※シールは先に貼ります。

2

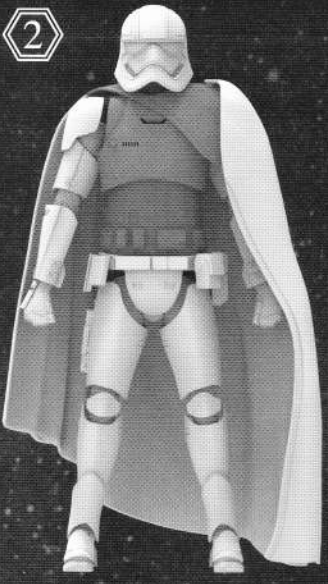

3

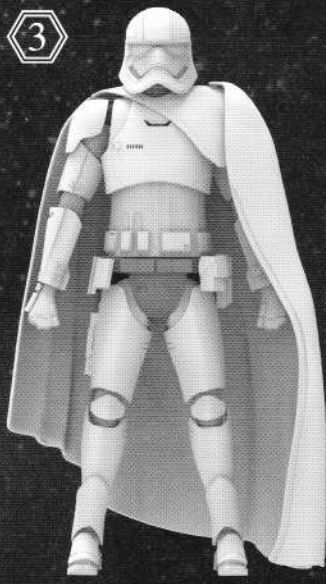

4 RIGHT LEG

4-1

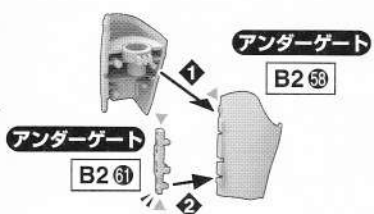
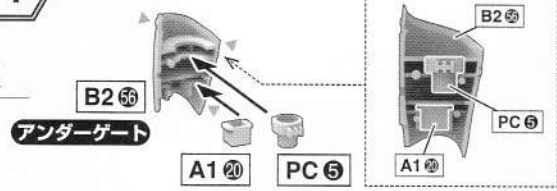

4-2

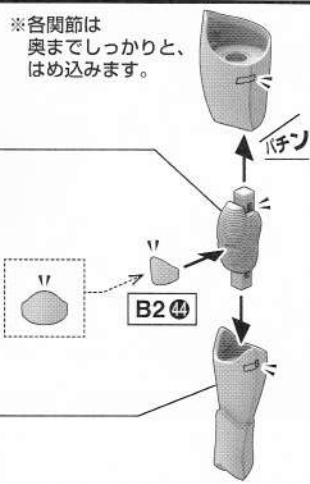
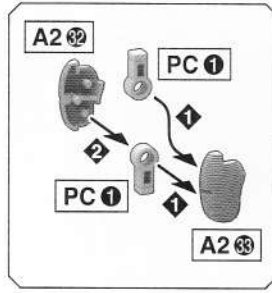
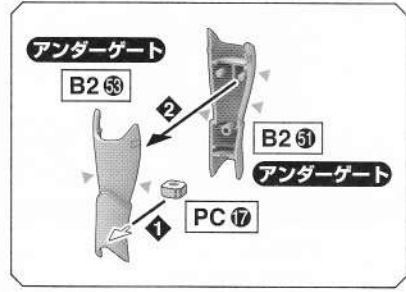

4-3

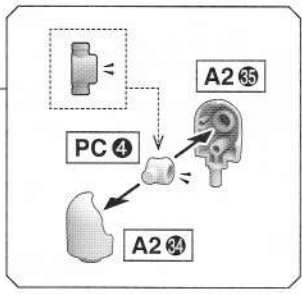
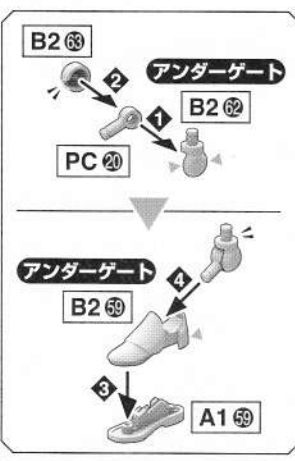

5

5-1

5-2

5-3

B2 アンダーゲート

アンダーゲート B2

B2 63

4

5

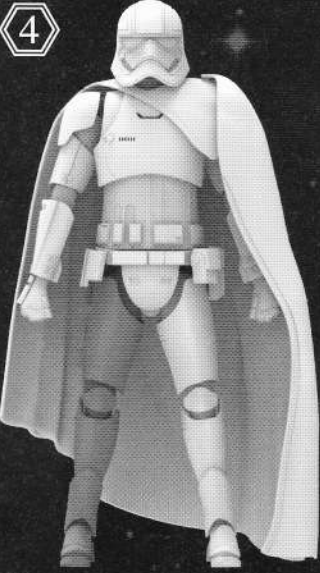

LEFT LEG

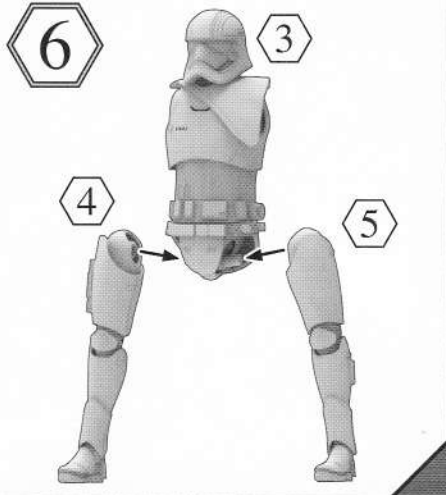
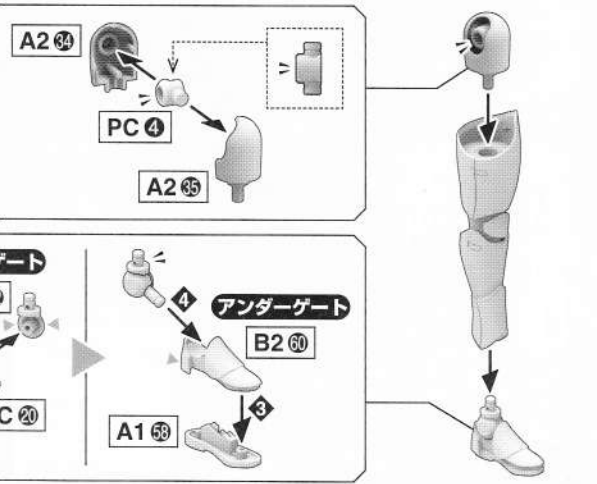
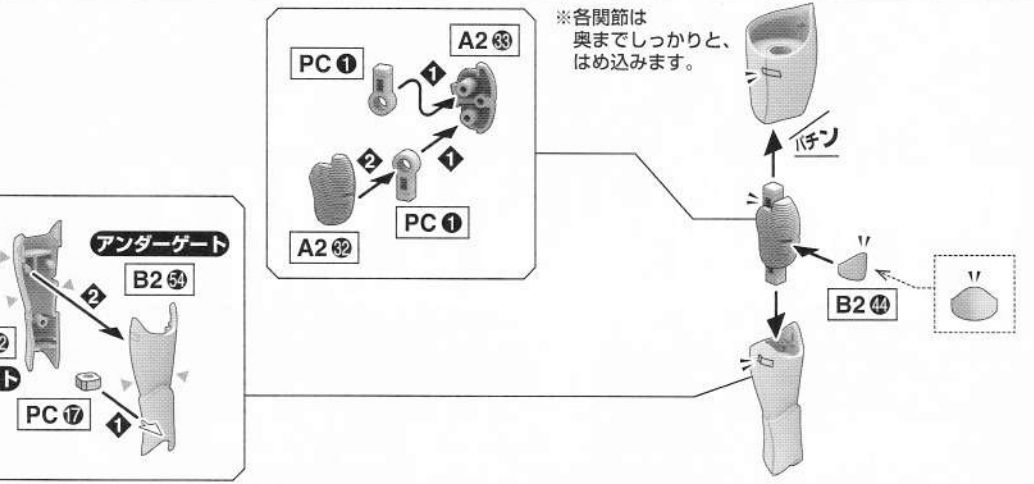
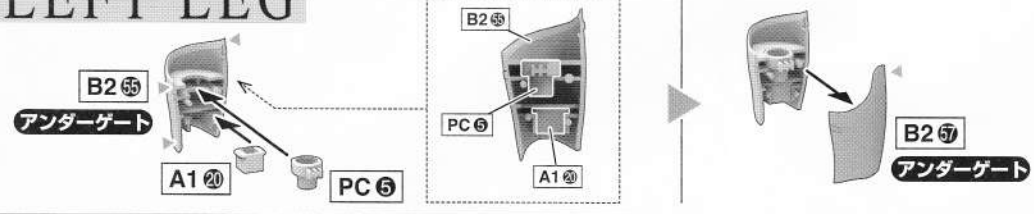

7 EQ

7-1

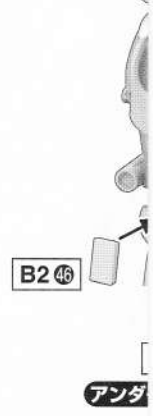

7-2

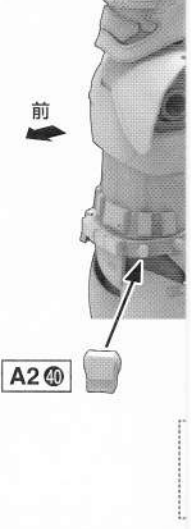

7



8



EQUIPMENT

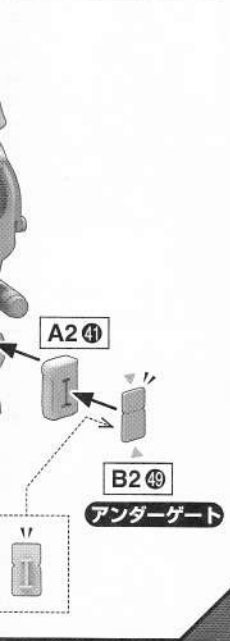
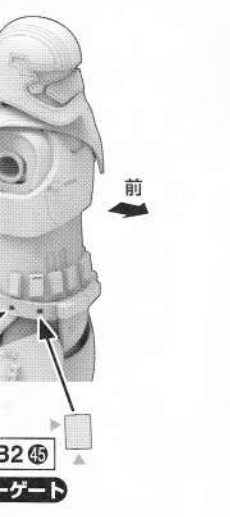

8 RIGHT ARM

8-1

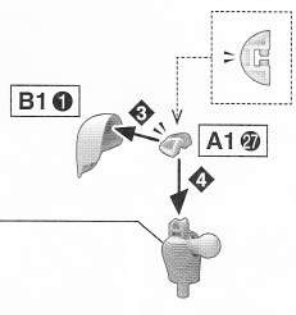
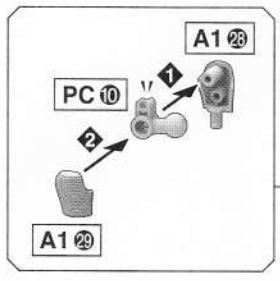

8-2

アンダーゲート

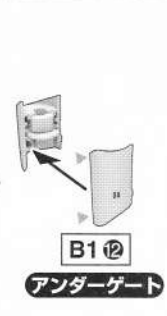
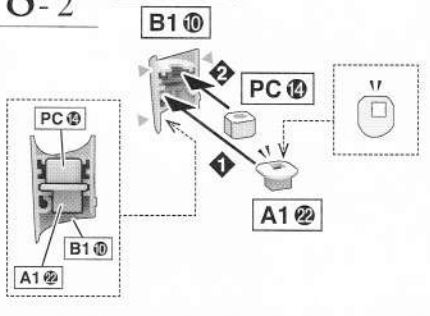

8-3

アンダーゲート

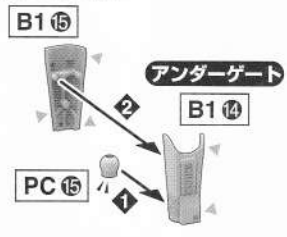

8-4

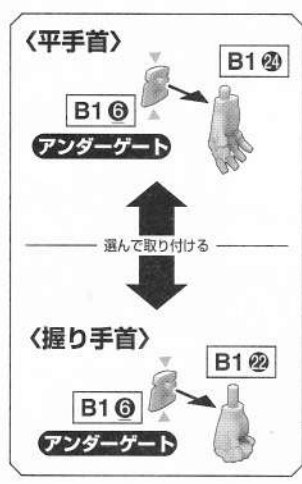
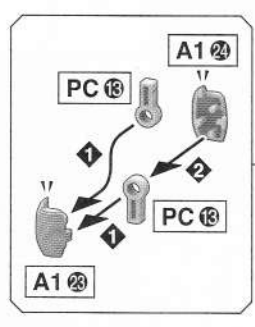
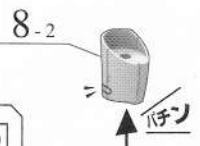

8-1



9 LEFT ARM

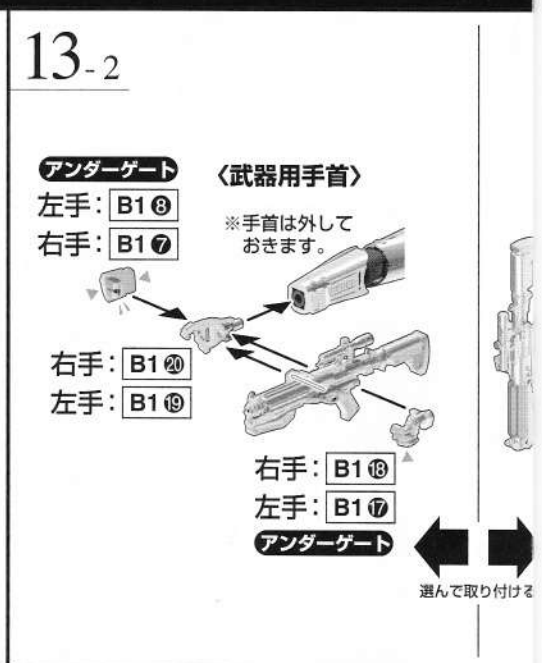
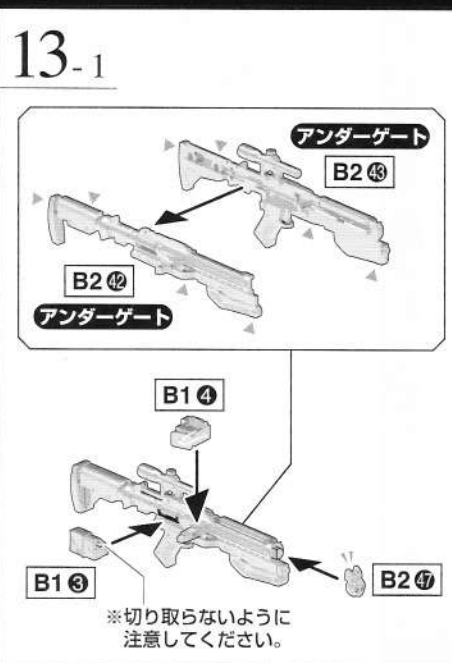
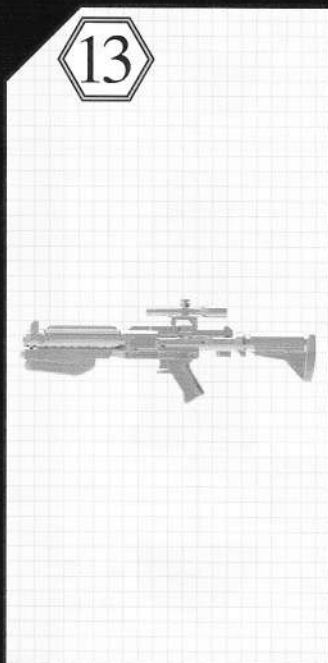
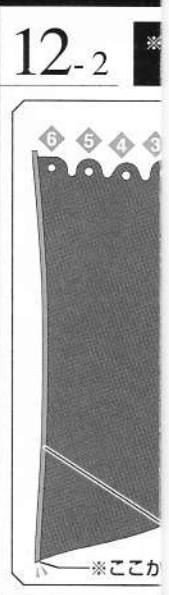
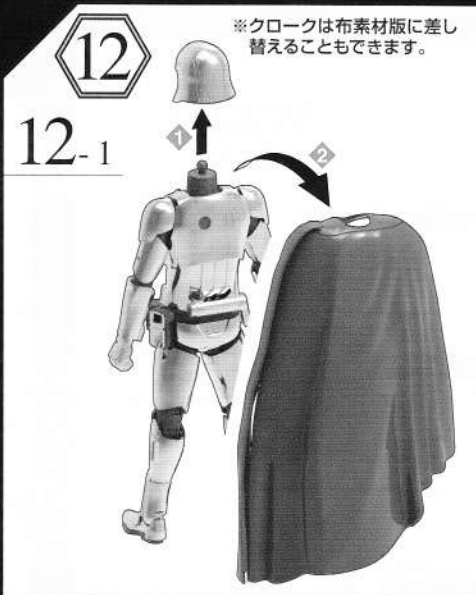
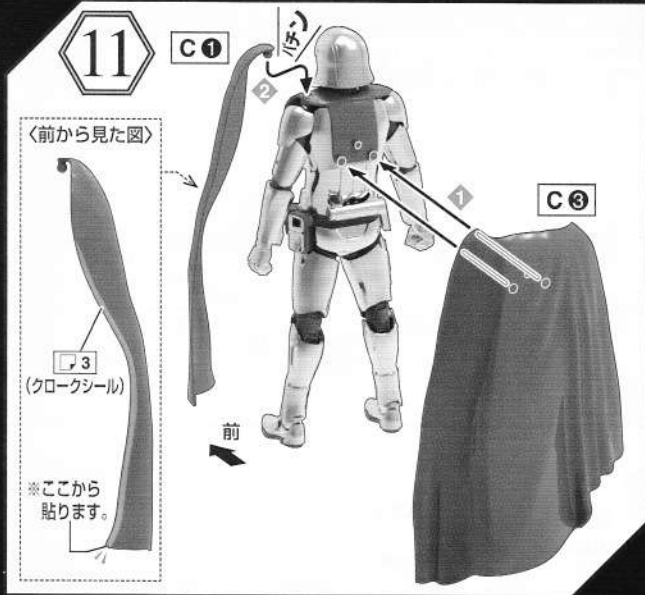
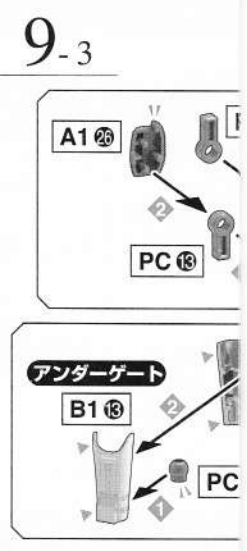
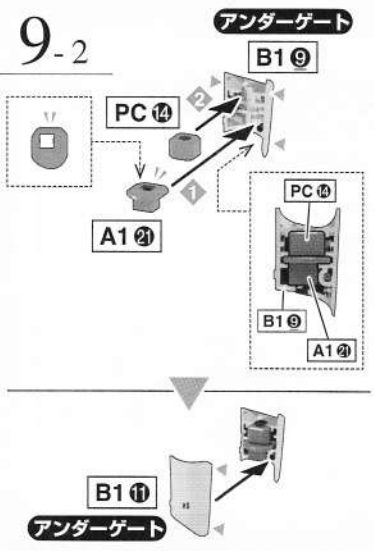
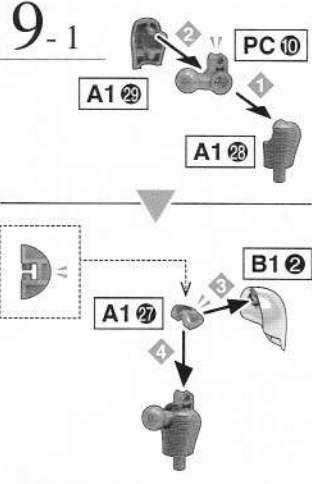
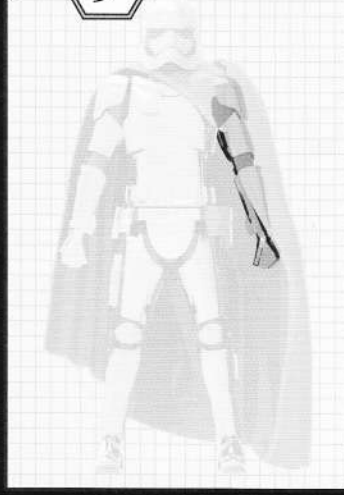

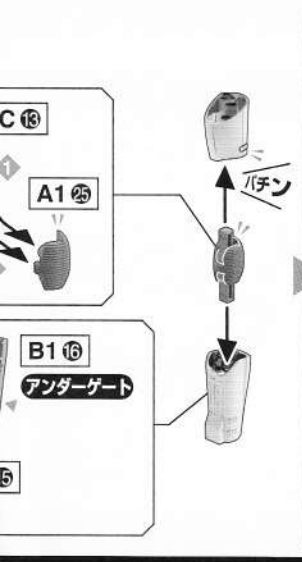

<平手首>
B125
アンダーゲート
B116
アンダーゲート
選んで取り付ける

<握り手首>
アンダーゲート
B124
B116
アンダーゲート

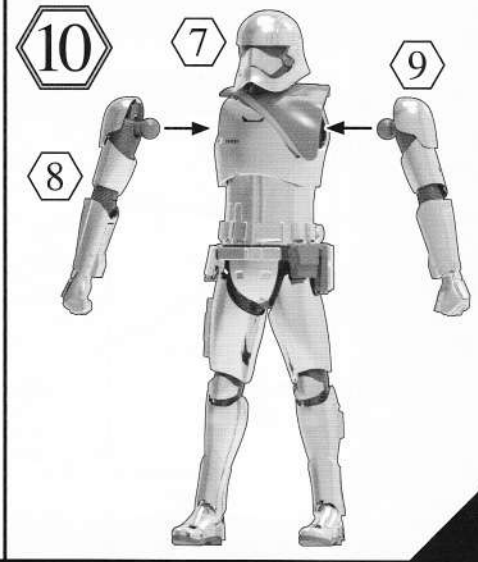

①→⑥の順番で首の軸に通してください。

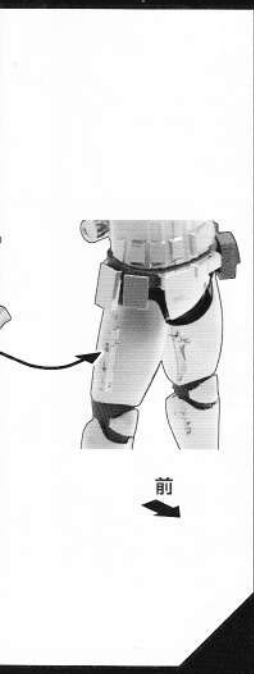
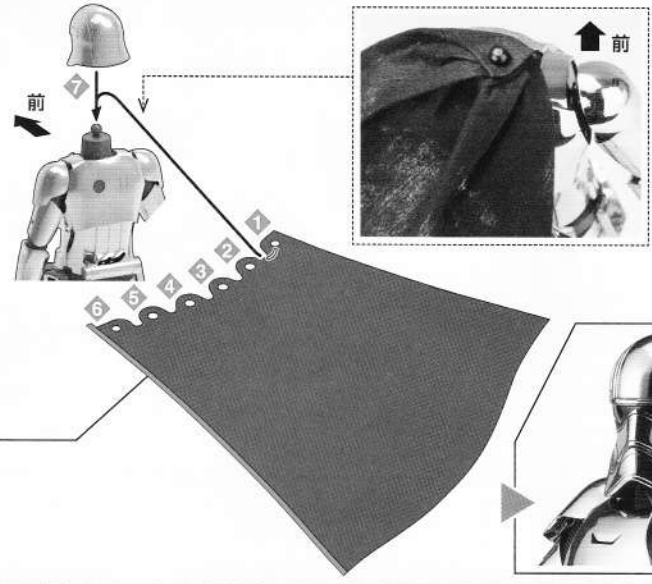

14 14-1
A246
SWB3①

A246は裏返して取り付けることもできます。

14-2
SWB3②

他のスター・ウォーズシリーズの台座を連結することもできます。

マーキングロケーション/カラーガイド (外観仕上げ)



CAPTAIN PHASMA

MARKING



画像と番号を見て、マーキングシール、水転写式デカル、クロークシールを貼る位置を確認してください。マーキングシールと水転写式デカルの内容は同じです。
 ●はマーキングシール、水転写式デカルの番号です。
 ①～⑧は、クロークシールの番号です。
 ※乾くまで、手を触れないでください。 ※デカルを貼る部分のキットパーツの油分を、あらかじめ中性洗剤などでふきとると一層よく貼着します。 ※デカルを貼るための道具(ハサミ、ピンセット、綿棒など)は、別にご用意ください。 ※複雑な凹凸形状等に貼るデカルには密着させるために、別売りの水転写式デカル用軟化剤や水転写式デカル用接着剤をご使用ください。

水転写式デカルの貼り方



1. 水転写式デカルは転写するマークより大きめに切り出し、ぬるま湯に3秒程度浸し、ピンセットで引き上げます。デカルのいらない部分は切り取っておきましょう。
2. 台紙からデカルがずべるようになるまで待ち、表を上にしてすばらせて貼ってください。
3. 綿棒などで押して、気泡を取ってください。

COLOR GUIDE

- よりリアルに仕上げたい方は、こちらの基本色をご確認ください。■ 塗装にはより安全な「水性塗料」のご使用をおすすめします。
- カラー配合は参考値であり、画像とカラーガイドの色は異なる場合があります。

■ 腕部、ブラスター ブラック部：つや消しブラック(100%)	■ クローク レッド部：レッド(90%) + ココアブラウン(10%)	■ クローク ブラック部：つや消しブラック(90%) + ココアブラウン(10%)
■ ブラスター メタリック部：シルバー(80%) + ゴールド(20%)	■ クローク ブラック部：つや消しブラック(90%) + つや消し剤(フラットベース)(少量)	

● この商品には、1/12 キャプテン・ファズマが1セット入っています。 ※ ここに掲載している情報は2016年2月現在のものです。
 ← キャンペーンを実施する場合があります。応募する際に使用するのどっておいてください。

STAR WARS
 THE FORCE AWAKENS
 CAPTAIN PHASMA