

STAR WARS

ROGUE ONE™



1/12 scale Plastic Model Kit

SHORETROOPER™

ショアトルーパー

特別なストームトルーパーであるショアトルーパーは、惑星スカリフにある帝国軍の最高機密軍隊の本部に駐在し、海岸線や惑星施設の燃料庫などを警備している。



※画像と商品とは、多少異なりますのでご了承ください。
※画像の完成品は、塗装してあります。※画像はイメージです。

BANDAI HOBBY SITE
<http://bandai-hobby.net/sw/jp/>

※通信費等はお客様のご負担となります。

BANDAI 2016 MADE IN JAPAN

© & ™ Lucasfilm Ltd.

0210511



注意

お買い上げのお客様へ 必ずお読みください。

- 本商品の対象年齢は15才以上です。対象年齢未満のお子様には絶対に与えないでください。
- 小さな部品がありますので、小さなお子様が悪く飲み込まないように注意してください。窒息などの危険があります。
- ビニール袋を頭からかぶったり、顔を覆ったりしないでください。窒息する恐れがあります。
- 尖った部分や鋭い部分がありますので、取り扱いや保管場所に注意してください。思わぬケガをする恐れがあります。

〈組み立てる時の注意〉

- 組み立てる前に説明書をよく読みましょう。
 - 部品は番号を確かめ、ニッパーなどできれいに切り取りましょう。切り取った後のクズは捨ててください。
 - 部品の加工の際の刃物、工具、塗料、接着剤などのご使用にあたっては、それぞれの取扱説明書をよく読んで正しく使用してください。
 - 塗装には、より安全な「水性塗料」のご使用をおすすめします。
 - 尖った先端や薄い縁端部に触れながらの組み立てには十分ご注意ください。
- ※この商品には道具類は入っていませんので、別にご用意ください。

各部品はニッパーなどで、きれいに切り取りましょう。

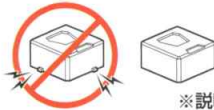

PC部品は軟質素材のため、つぶさないようにしっかりと取り付けましょう。



※説明のイラストは一例です。

パーツリスト

組み立て中に使用されているアイコン



シールの番号



切り取り注意



どちらかを選んで取りつける

(X印は使用しないパーツです。)

Aパーツ (PS)

アンダーゲート有り

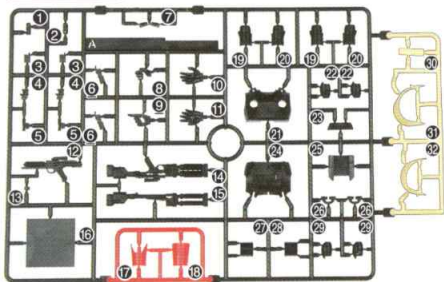

Bパーツ (PS)

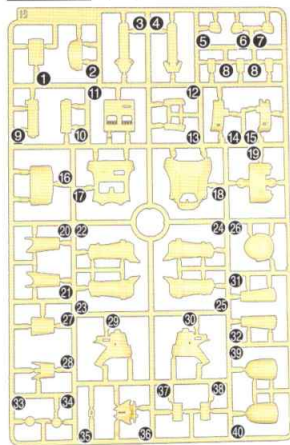

Cパーツ (PS)

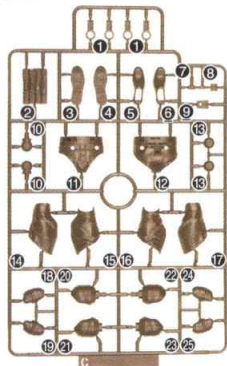

SWB3パーツ (PS)

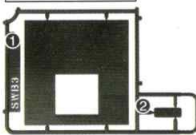

PCF-6ACパーツ (PE)

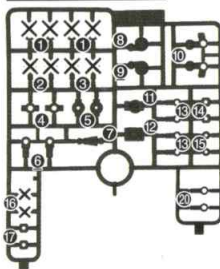

アンダーゲートの切り取りかた

※説明書で **アンダーゲート** と表記されているパーツには裏側等にゲートがあります。
▶の印が付いている部分は忘れないようにきれいに切り取ってください。

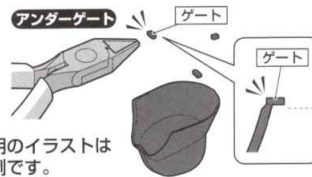

※説明のイラストは一例です。

シール



水転写式デカール

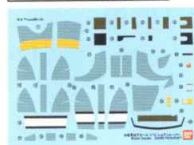

・スカート…………… 1
(PET・レーヨン)

(シールか水転写式デカールはお好きな方をお選びください。)

※クリアパーツの中には、製造工程上気泡が入っているものがありますがご了承ください。

INDEX

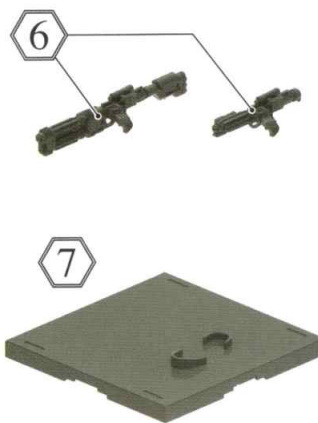

部品の探し方

説明書のパーツに書いてある番号と同じものをランナーから探しましょう。(パーツリストと合わせて見ると、探しやすいですよ。)

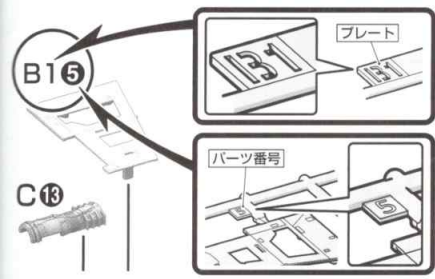

パーツの切り取り方

① まず、パーツから少し離れた位置にニッパーの刃を入れて取り取ります。

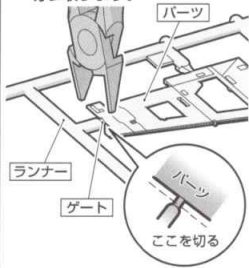

② ニッパーの刃をパーツに密着させてゲートを切り取れば、きれいに仕上がります。

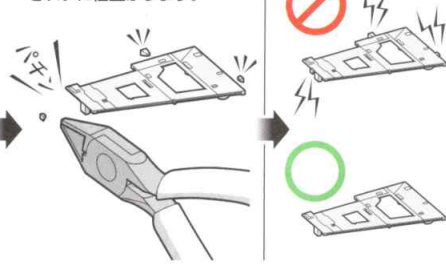

※説明のイラストは一例です。

組み立てで使用するまでは、パーツは切り取らないでください。

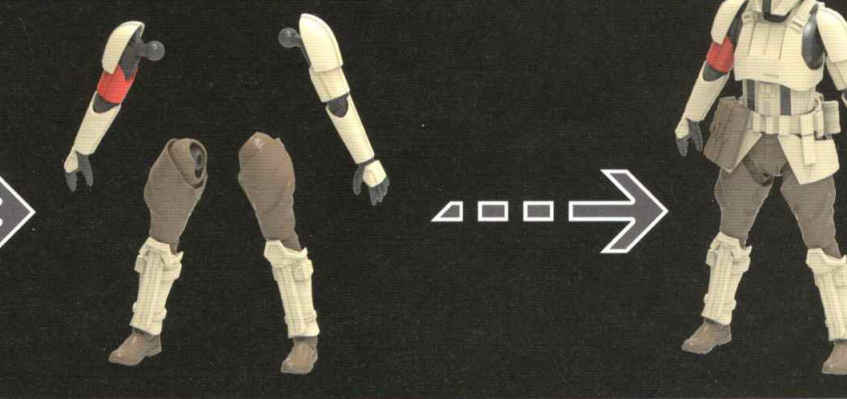
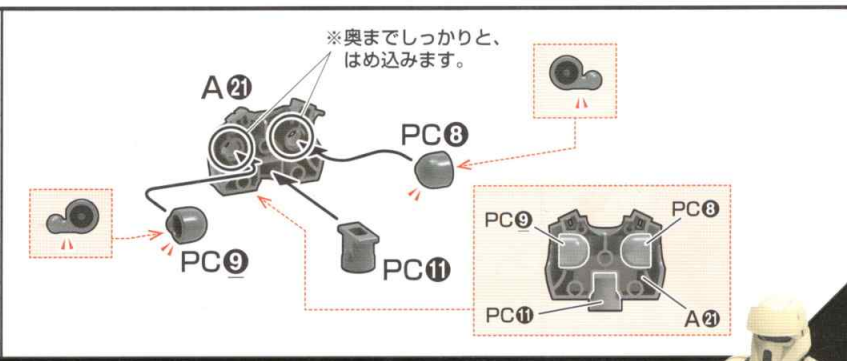
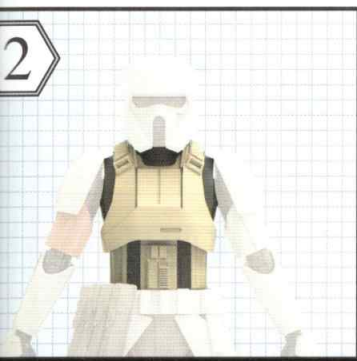
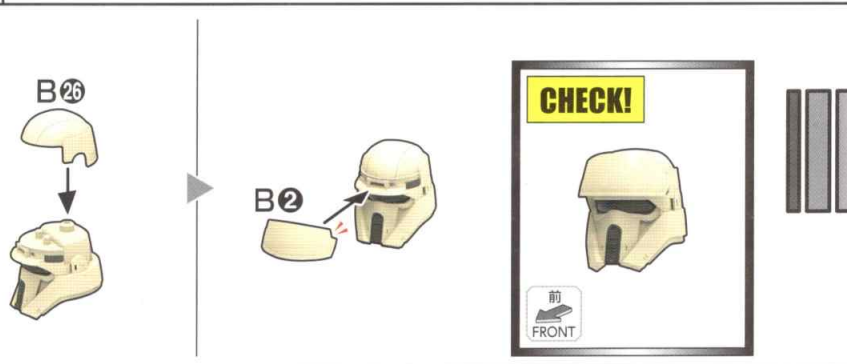
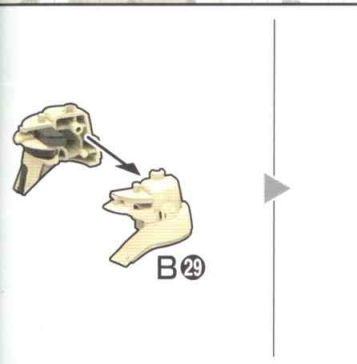
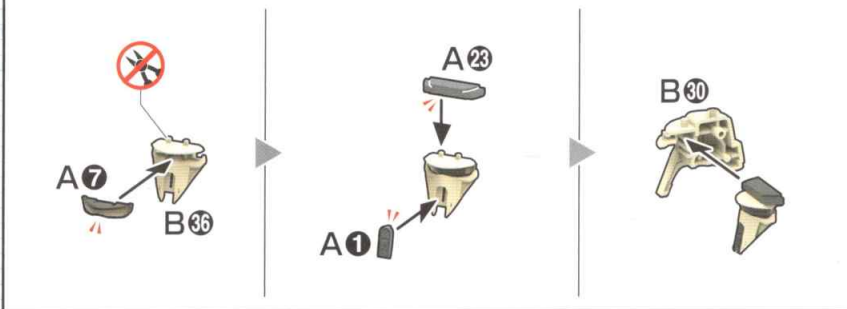
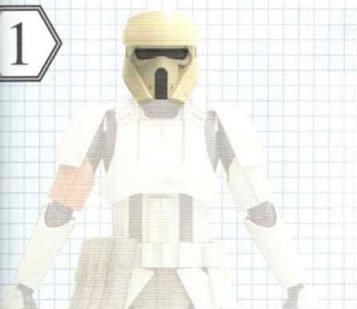

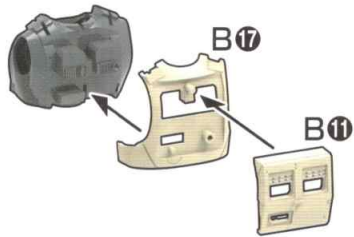
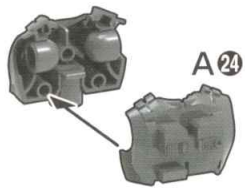

CHECK!

前
FRONT

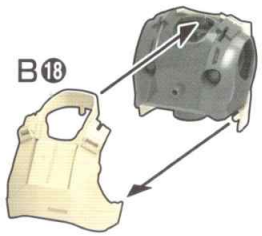

前
FRONT

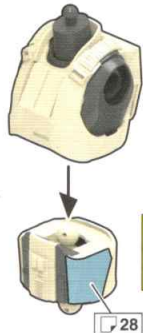
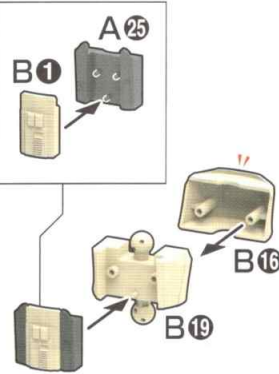
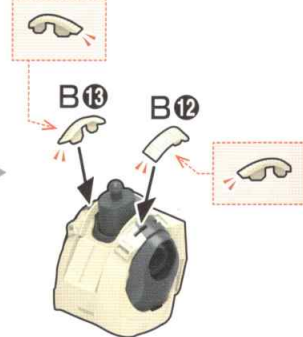
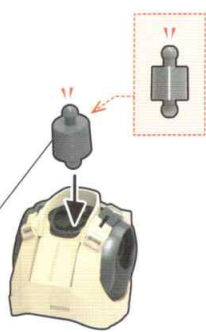
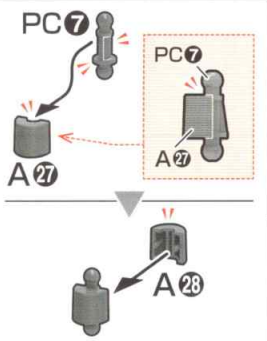

※シールの貼り位置はシール指示を参照ください。

※キャブテンを組み立てる場合、シールを貼ります。

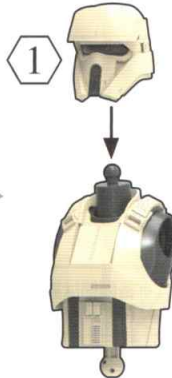

CHECK!

前
FRONT

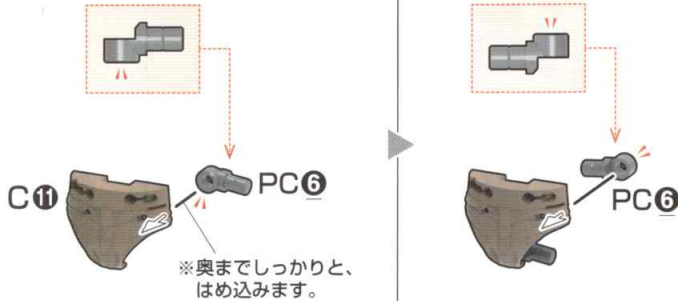
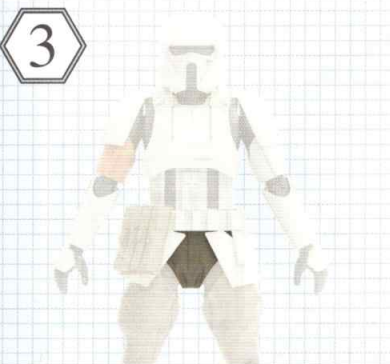

※奥までしっかりと、はめ込みます。

裏面へ続く。



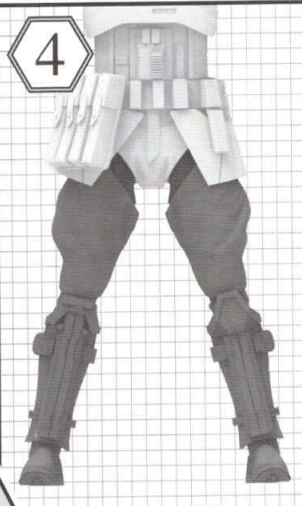
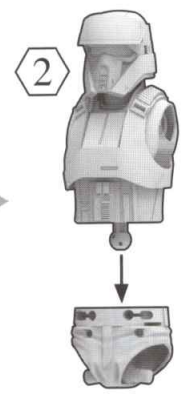
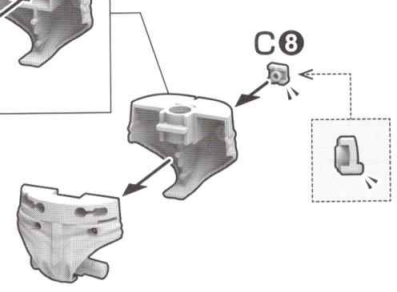
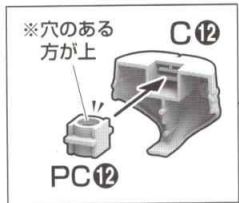

RIGHT LEG

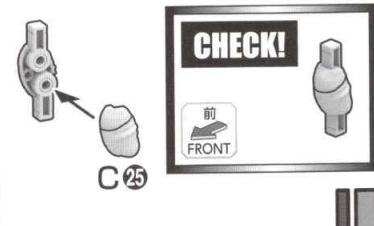
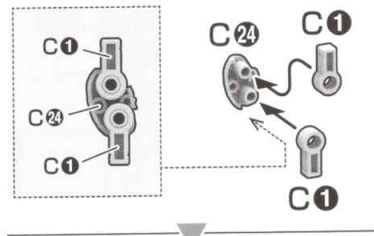
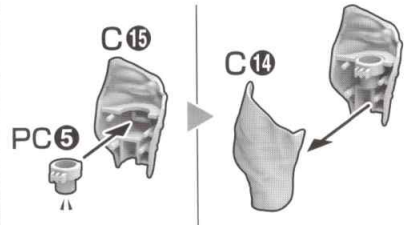

※各関節は奥までしっかりと、はめ込みます。

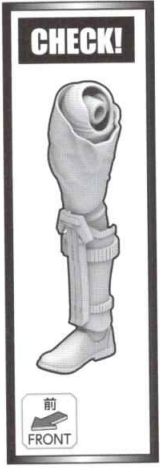
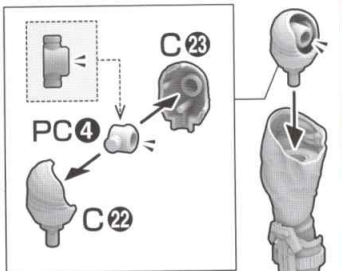
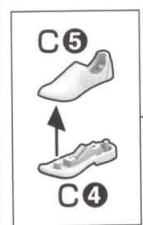
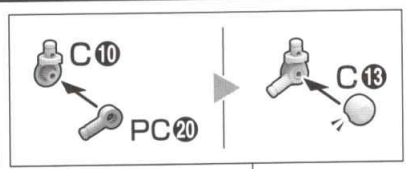
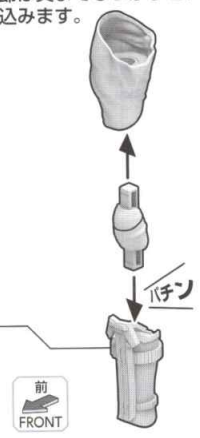
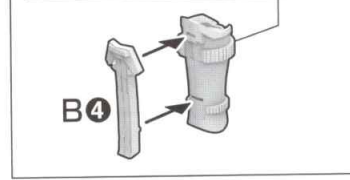
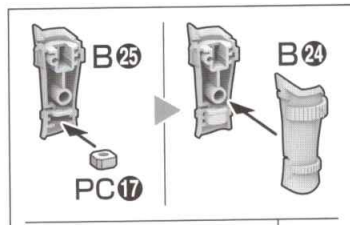

LEFT LEG

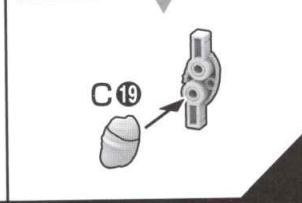
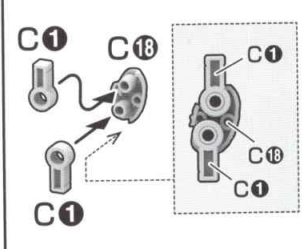
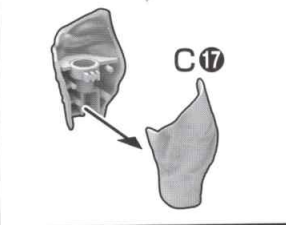
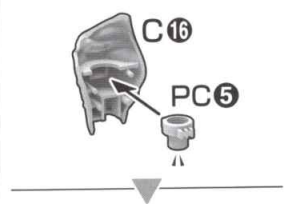

※各関節は奥までしっかりと、はめ込みます。

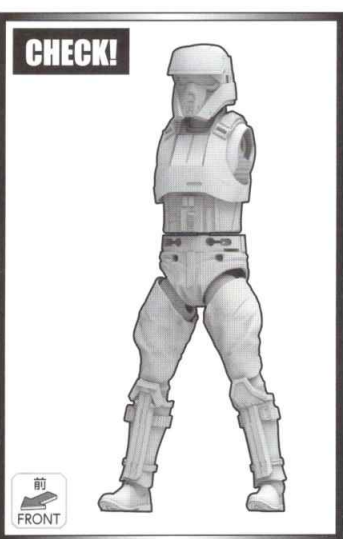
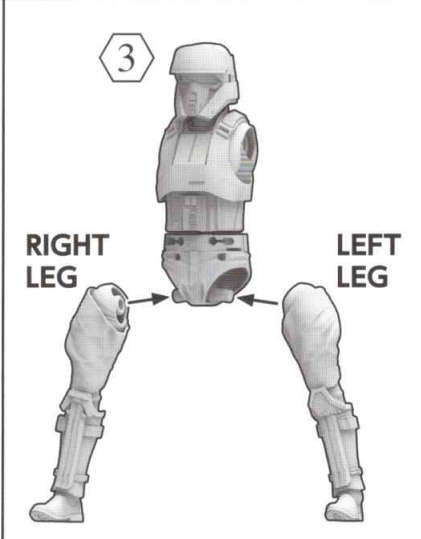
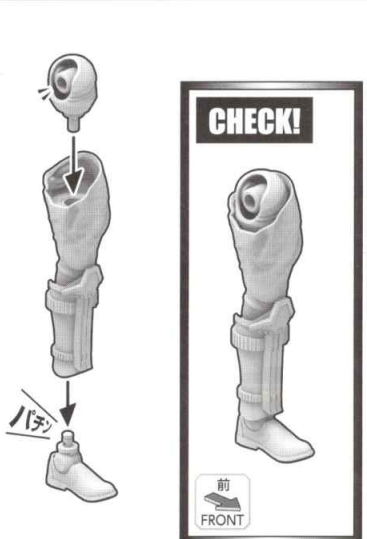
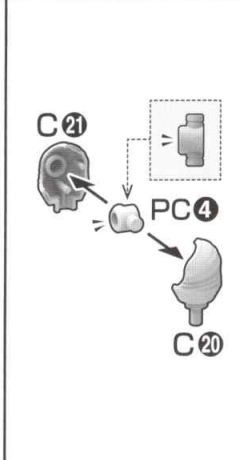
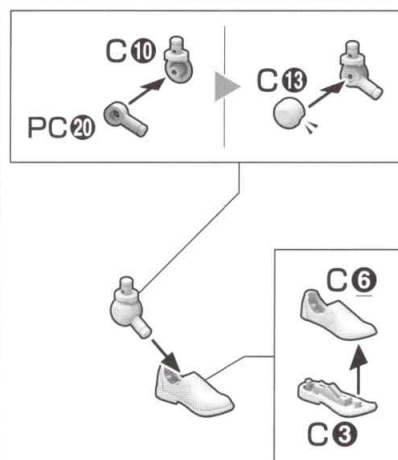
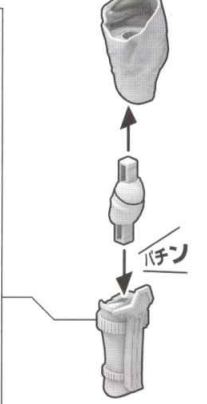
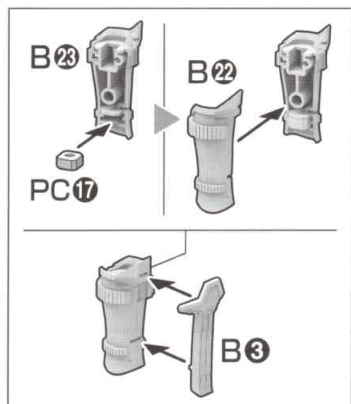

RIGHT ARM

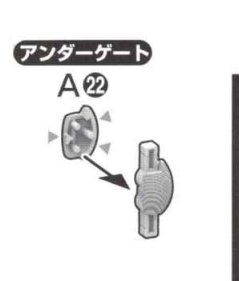
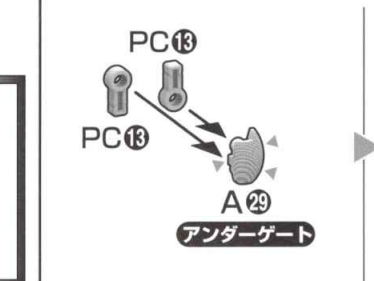
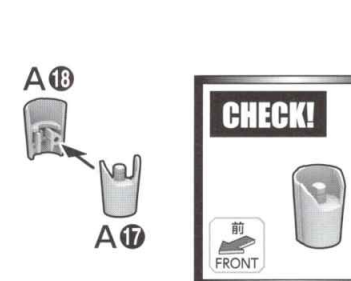
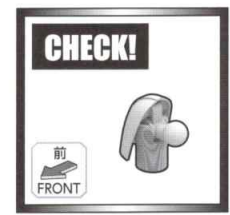
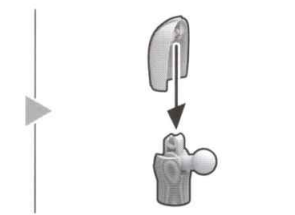
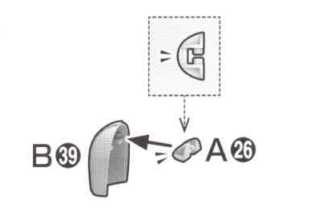
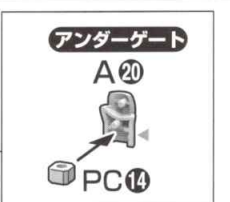
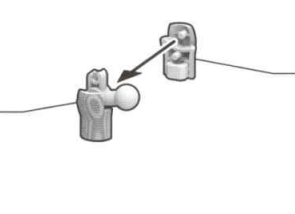
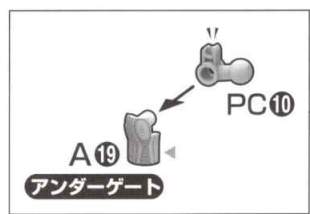

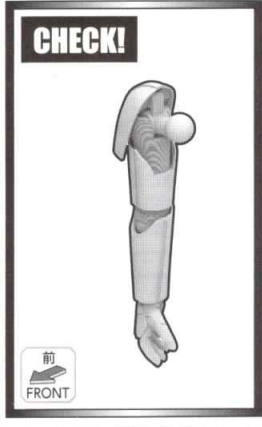
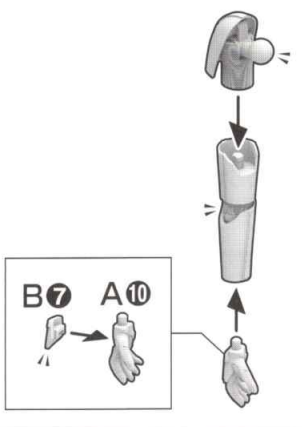
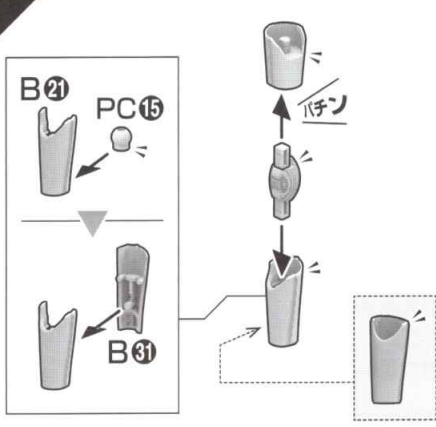

LEFT ARM

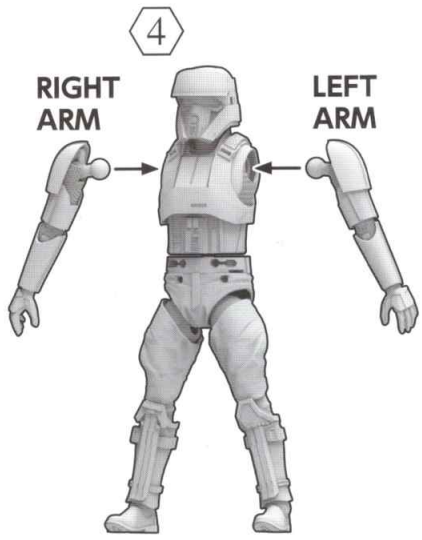
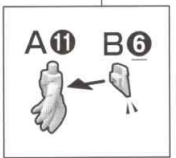
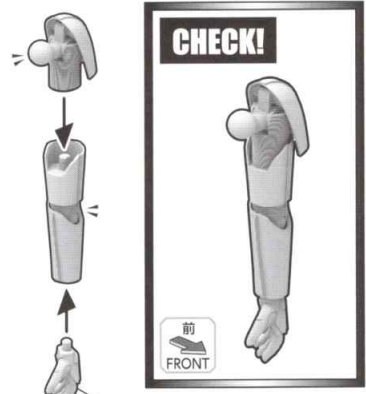
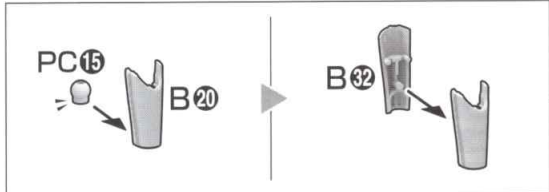
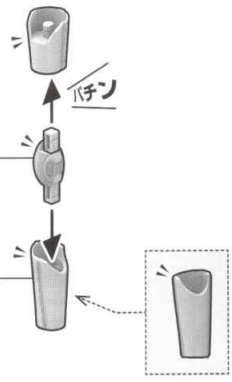
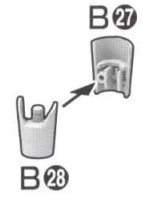
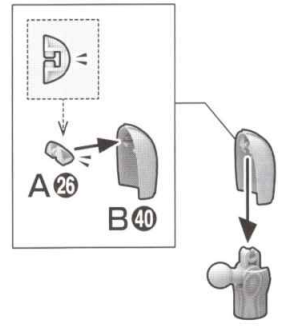
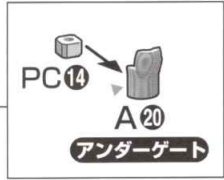
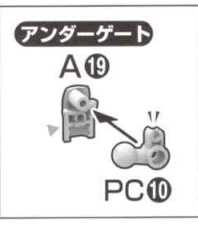

レギュラー / キャプテン / スクワッド・リーダー の3タイプから選んで組み立てます。

レギュラー または キャプテン を組み立てる場合

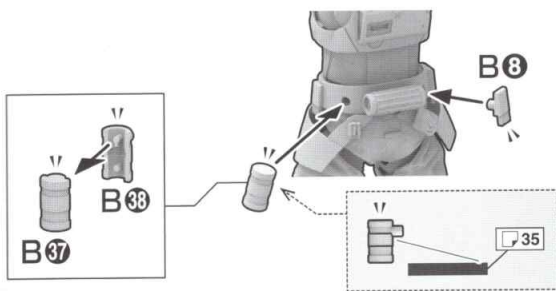
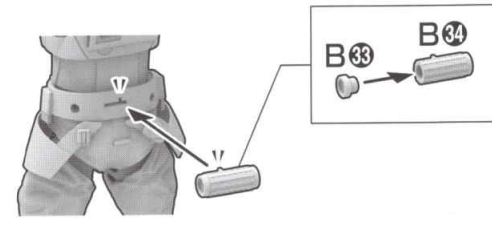
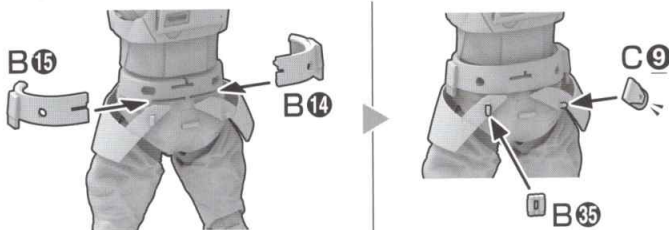
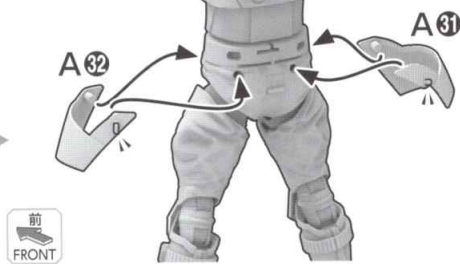
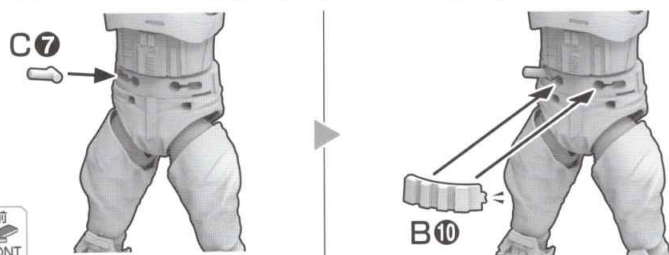

※シールの貼り位置はシール指示を参照ください。

※シールは先に貼ります。

※シールは先に貼ります。

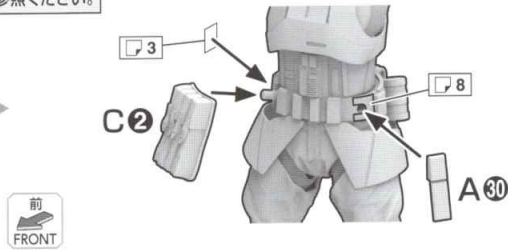

スクワッド・リーダー を組み立てる場合

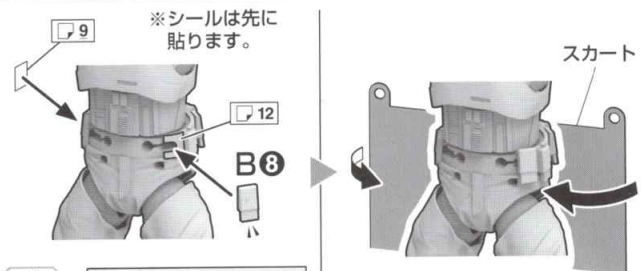
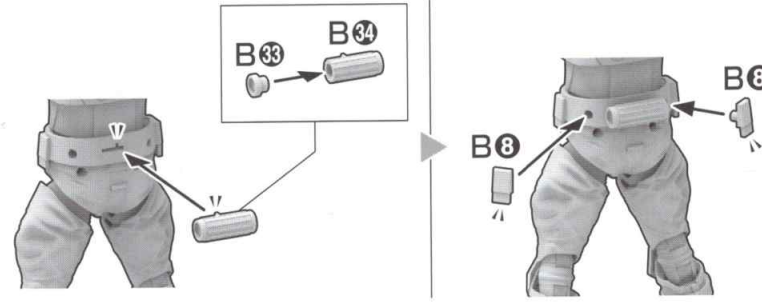
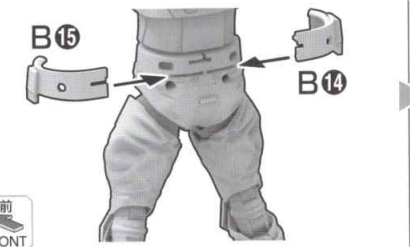

※シールは先に貼ります。

※画像のようにスカートをベルトの下にもぐり込ませます。

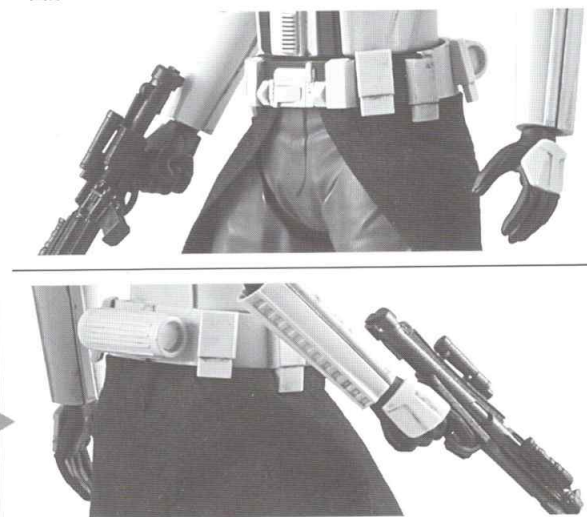
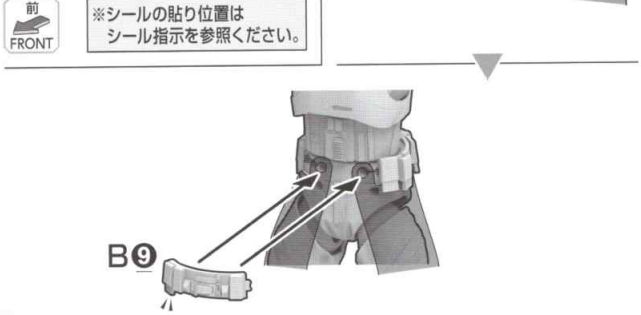

※画像の完成品は塗装してあります。

6

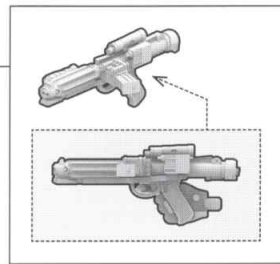
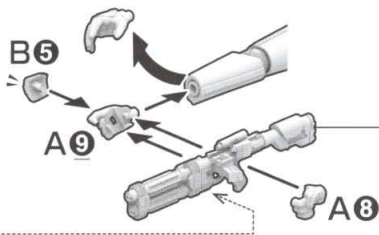
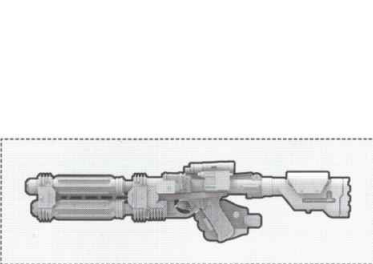
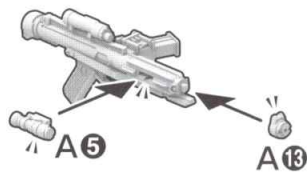
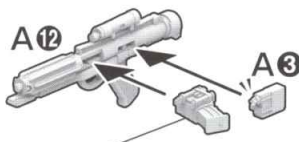
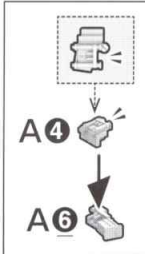
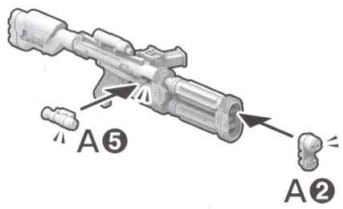
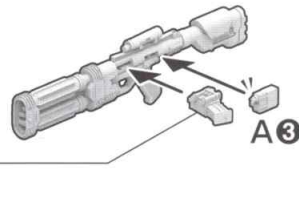
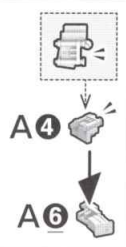
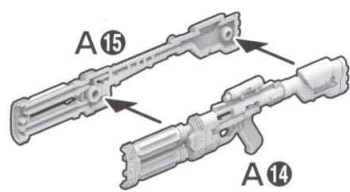

7

A10は裏返して
取り付けすることも
できます。

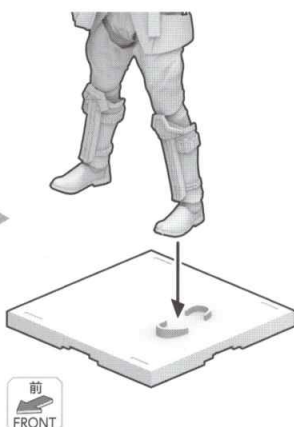
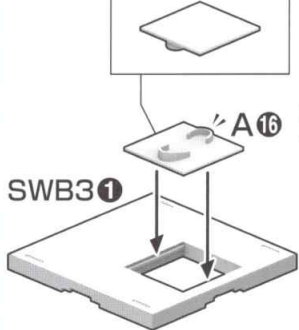

※バンダイプラモデル
アクションベース2
(別売り)差し込み用
(丸型)BA4-A9にも対応。

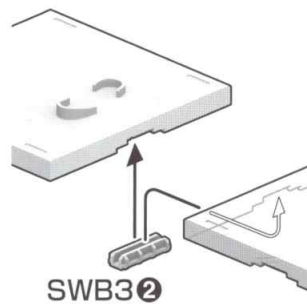

他のスター・ウォーズシリーズの
台座を接続することもできます。

〈お買い上げのお客様へ〉万が一部品に不良品がありましたら、その部品を取りはずし、商品名、部品の記号、部品番号、不具合の症状を書いて、下記までお送りください。良品と交換させていただきます。また、部品をこわしたり、なくした場合は部品通販をご利用ください。代金は料金表を参照していただき、商品番号/商品名/部品の記号/部品番号/数量を明記していただき、部品注文カード(部品注文カードのコピー、手書き可)、部品代+送料の料金(100円単位を定額小為替、100円未満を切手)と共に封書にてお送りください(封書の裏に必ずお客様のお名前/ご住所/年齢をお書きください)。送料は実際に部品をご用意した際のお重さによって変わります。また、別途手数料が必要な送付方法をご希望の場合、別料金となります。料金の不足分はご請求、超過分は残額をお返し致します。ただし、それ以外にかかった手数料等はお客様のご負担となります。在庫がない場合は誠に申し訳ございませんがご注文をお返し致します。ご記入いただきました個人情報につきましては、商品・部品の発送及び情報の提供以外には使用致しません。部品注文の方法は、HPでもご紹介しております。詳しくはhttp://bandai-hobby.net/SC/2007/10/post_55.html▶「部品注文のしかた」をご参照ください。通信費等はお客様のご負担となります。※お送りした部品に不良がある場合を除き、お客様都合での注文内容の変更、キャンセル、交換、返品は受け付けておりませんので予めご了承ください。

International customers, please visit: <http://bandai-hobby.net/en/>

■申し込み先

〒420-8681 静岡県静岡市葵区長沼500-12
(株)バンダイ 静岡相談センター
TEL 054-208-7520

・電話受付時間 月～金曜日
(祝日を除く) 10:00～16:00
・電話番号はよく確かめてお間違いの
ないようにご注意ください。

◆料金表◆部品代、送料は切り取った1個の料金です。

部品番号	取扱説明書	SWB3①	スカート	シール 水転写式デカール	その他の部品
部品代	100円	200円	100円	各60円	各60円
郵送料	140円	140円	82円	82円	120円

◆部品の価格および送料は変更する場合があります。部品代には、消費税が含まれています。郵送料が改訂された場合は新料金が適用されます。

FOR CUSTOMERS IN JAPAN ONLY.

部品注文カード 0210511

1/12 SCALE スター・ウォーズ
ショアトルーパー

必要な部品の記号・番号・数量をかく

●注文された理由(○で囲む)(こわした/なくした)

日中ご連絡可能な電話番号・年齢
() () ()

R2344774

'16.12

2016.12/SA・ON ※コピー使用可

マーキングロケーション/カラーガイド (外観仕上げ)

マーキングは、スクワッド・リーダー、キャプテン、レギュラーのいずれか1種を選んでお貼りください。



レギュラーも同様

MARKING



画像と番号を見て、シール、水転写式デカールを貼る位置を確認してください。マーキングにはシールと水転写式デカールの2種類があります。(マークの内容は同じです。) お好みに応じて選んで貼ってください。

●はシール、水転写式デカールの番号です。
 ※軽く手で、手を離れなくてください。 ※デカールを貼る部分のキットパーツの油分を、あらかじめ中性洗剤などでふきとると一層よく密着します。 ※デカールを貼るための道具(ハシミ、ピンセット、綿棒など)は、別に用意してください。 ※複雑な凹凸形状に貼るデカールには密着させるために、別売りの水転写式デカール用酸化剤や水転写式デカール用接着剤をご使用ください。

水転写式デカールの貼り方



1. 水転写式デカールは転写するマークより大きめに切り出し、ぬるま湯に3秒程度浸し、ピンセットで引き上げます。デカールのいない部分は切り取っておきましょう。
2. 台紙からデカールがすべりやすくなるまで待ち、表を上にしてすべらせて貼ってください。
3. 綿棒などで押し、気泡を取ってください。

COLOR GUIDE

■ よりリアルに仕上げたい方は、こちらの基本色をご覧ください。 ■ 塗装にはより安全な「水性塗料」のご使用をおすすめします。 ■ カラー配合は参考値であり、画像とカラーガイドの色は異なる場合があります。

- 装甲 クリームイエロー部: つや消しホワイト(80%) + イエロー(10%) + マホガニー(10%)
- 装甲 ブルーグレー部: つや消しホワイト(80%) + スカイブルー(15%) + つや消しブラック(5%)
- インナー ブラック部: タイヤブラック(100%)
- プラスター ブラック部: つや消しブラック(100%)

- 腕 レッド部: つや消しレッド(70%) + あすき色(30%)
- 腰等 ブラウン部: マホガニー(30%) + ウッドブラウン(30%) + イエロー(25%) + フラットベース(15%)
- 目のレンズ ブラック部: ブラック(60%) + クリアー(40%)

● この商品には、1/12 ショアトルーパーが1セット入っています。 ※ ここに掲載している情報は2016年12月現在のものです。
 ← キャンペーンを実施する場合があります。応募する際に使用するのどっておいてください。