

# STAR WARS

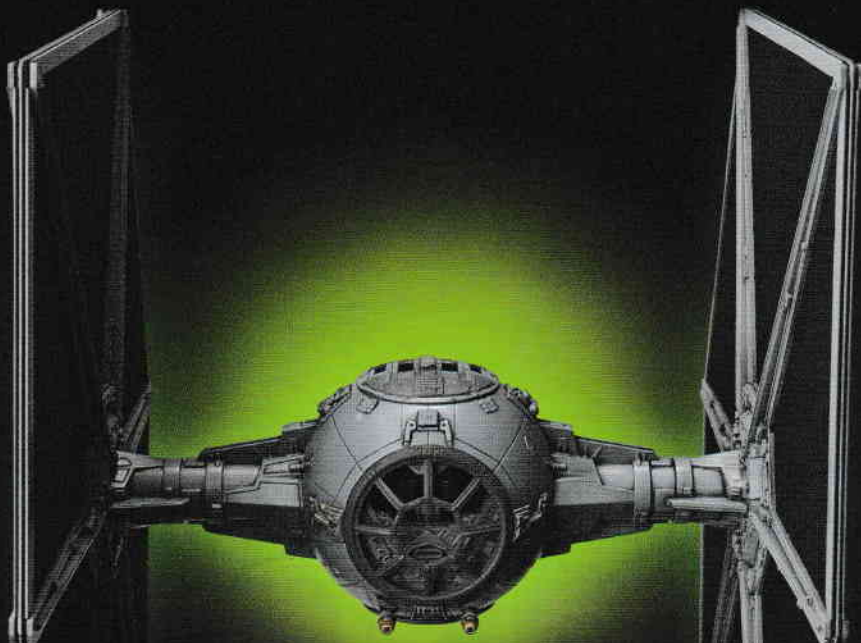

1/72 scale タイ・ファイター

# TIE FIGHTER

SIENAR FLEET SYSTEMS TIE/IN SPACE SUPERIORITY STARFIGHTER

銀河を席巻する強大な帝国軍を象徴するとも言える兵器が、このタイ・ファイター(TIE fighter の TIEは Twin Ion Engineの略称)である。帝国軍ならどんなに小型の艦船でもタイ・ファイターを搭載しており、あらゆる宇宙港や駐屯地に配備されているため、どこにいてもタイ・ファイターを見る事ができ帝国軍の強大さを思い知るのであった。

この機体の特徴ともいえる左右の巨大な六角形のソーラーパネルは、推進用動力と下面に装備するレーザー砲にエネルギーを供給し、なおかつ敵の攻撃から球状のコックピットモジュールを隠して守り、被害分析をも不明にさせる役割を持っている。武装である固定式2連装レーザー砲は、球体下部にある大容量のレーザー発生機が高出力発生装置とバッテリーを通じて起動する仕組みだ。タイ・ファイターは防弾シールドやハイバードライブを装備せず、高速を目指した軽量化と優れた機動性を重視した短距離型戦闘機であるため、一度の作戦ごとに大量投入され、これらの欠点を補っている。また生命維持装置も装備されておらず、パイロットは酸素供給装置のついた気密式のフライトスーツを着用して搭乗しなければならない。

※下の画像は実写です。



※画像と商品とは、多少異なりますのでご了承ください。  
※画像の完成品は、塗装してあります。※画像はイメージです。  
BANDAI 2015 MADE IN JAPAN

Disney

© & ™ Lucasfilm Ltd.

0194870



## 注意

お買い上げのお客様へ 必ずお読みください。

- 本商品の対象年齢は15才以上です。対象年齢未満のお子様には絶対に与えないでください。
- 小さな部品がありますので、小さなお子様が悪く飲み込まないように注意してください。窒息などの危険があります。
- ビニール袋を頭からかぶったり、顔を覆ったりしないでください。窒息する恐れがあります。
- 尖った部分や鋭い部分がありますので、取り扱いや保管場所に注意してください。思わぬケガをする恐れがあります。

## 〈組み立てる時の注意〉

- 組み立てる前に説明書をよく読みましょう。
- 部品は番号を確かめ、ニッパーなどできれいに切り取りましょう。切り取った後のクズは捨ててください。
- 部品の加工の際の刃物、工具、塗料、接着剤などのご使用にあたっては、それぞれの取扱説明書をよく読んで正しく使用してください。
- 塗装には、より安全な「水性塗料」のご使用をおすすめします。

## パーツリスト

A2パーツ  
(スチロール樹脂: PS)

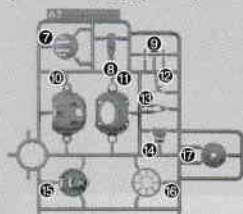

Bパーツ (スチロール樹脂: PS)

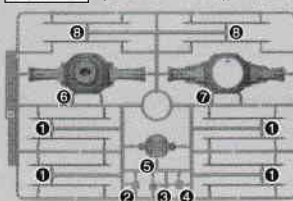

Gパーツ  
(スチロール樹脂: PS)



Fパーツ (スチロール樹脂: PS)

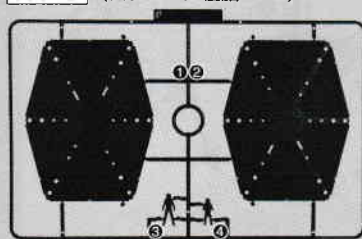

※クリアパーツの中には、製造工程上気泡が入っているものがありますがご了承ください。

E1パーツ  
(スチロール樹脂: PS)

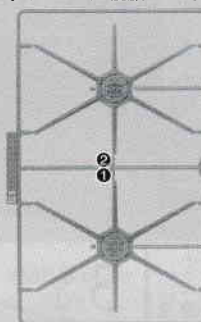

E2パーツ  
(スチロール樹脂: PS)

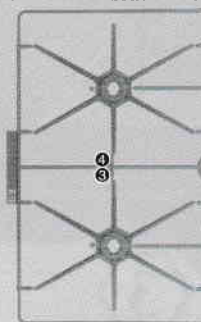

SWB4パーツ (スチロール樹脂: PS)

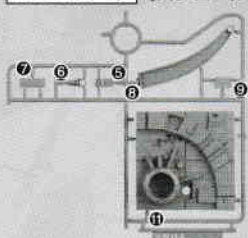

SWE1パーツ  
(スチロール樹脂: PS)



- ・マーキングシール …… 1
  - ・水転写式デカール …… 1
- (マーキングシールか水転写式デカールは好きな方をお選びください。)

《お買い上げのお客様へ》方が一部品に不良品がありましたら、その部品を取りはずし、商品名、部品の記号、部品番号、不具合の症状を書いて、下記までお送りください。良品と交換させていただきます。また、部品をこわしたり、なくした場合は部品通販をご利用ください。代金は料金表を参照していただき、商品番号、商品名/部品の記号/部品番号/数量を明記していただき、部品注文カード(部品注文カードのコピー、手書き可)、部品代+送料の料金(100円単位を定額小為替、100円未満を切手)と共に封書にてお送りください(封書の裏に必ずお客様のお名前/ご住所/年齢をお書きください)。送料は実際にご用意した際の重量によって変わります。また、別途手数料が必要な送付方法をご希望の場合、別料金となります。料金の不足分はご請求、超過分は残額をお返し致します。ただし、それ以外にかかった手数料等はお客様のご負担となります。在庫がない場合は誠に申し訳ございませんがご注文をお返し致します。ご記入いただきました個人情報につきましては、商品・部品の発送及び情報の提供以外には使用致しません。部品注文の方法は、HPでもご紹介しております。詳しくは[http://bandai-hobby.net/SC/2007/10/post\\_55.html](http://bandai-hobby.net/SC/2007/10/post_55.html) ▶「部品注文のしかた」をご参照ください。通信費等はお客様のご負担となります。※お送りした部品に不良がある場合を除き、お客様都合での注文内容の変更、キャンセル、交換、返品は受付けておりませんので予めご了承ください。

■申し込み先 〒420-8681 静岡県静岡市葵区長沼500-12  
(株)バンダイ静岡相談センター TEL 054-208-7520

《料金表》●部品代、送料は切り取った1個の料金です。

部品番号	取扱説明書	シール類	E1①・E1②・E2③・E2④・F①・F②	SWB4①	その他の部品
部品代	100円	各60円	各100円	200円	各60円
郵送料	82円	82円	140円	140円	120円

●部品の価格および送料は変更する場合があります。部品代には、消費税が含まれています。郵送料が改訂された場合は新料金がかかります。

## FOR USE IN JAPAN ONLY.

部品注文カード 0194870

1/72 SCALE スター・ウォーズ  
タイ・ファイター

必要な部品の記号・番号・数量をかく

●注文された理由(○で囲む) (こわした/なくした)

・日中で連絡可能な電話番号 ・年齢

( ) ( ) (才)

R2280358 '15.02

2015.02/SA・ON ※コピー使用可

- ・電話受付時間 月～金曜日 (祝日を除く) 10:00～16:00
- ・電話番号はよく確かめて間違いのないようにご注意ください。

部品の探しかた

※説明書のパーツに書いてある番号と同じものをランナーから探しましょう。(パーツリスト表と合わせて見ると、探しやすいでしょう。)

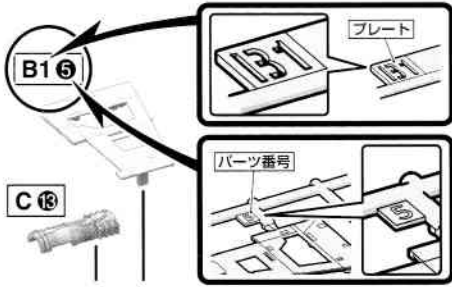

パーツの切り取り

① まず、パーツから少し離れた位置にニッパーの刃を入れて切り取ります。

② ニッパーの刃を片らせてゲートをきれいに仕上がり

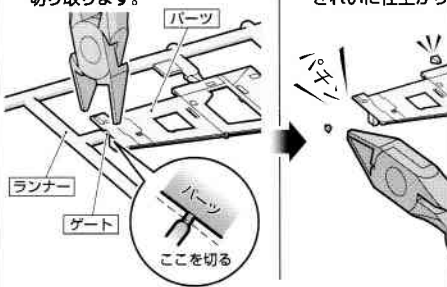

※説明のイラストは一例です。

1

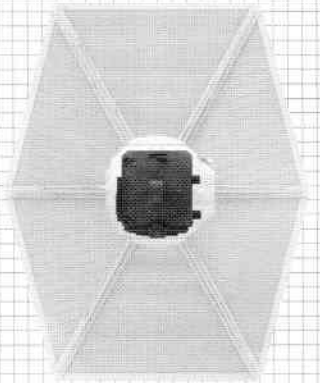

1-1

※①→②の順番で組み立てましょう。

※シールは先に貼ります。

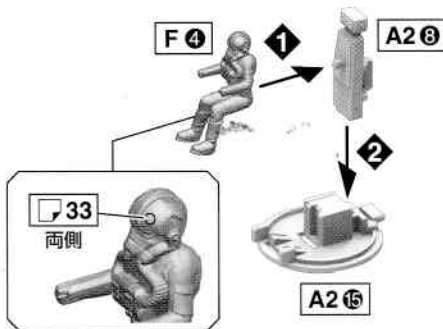

1-2

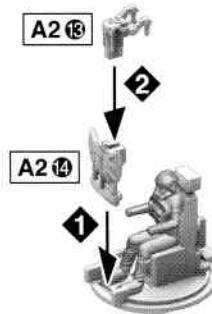

1-3

※シールは先に貼ります。

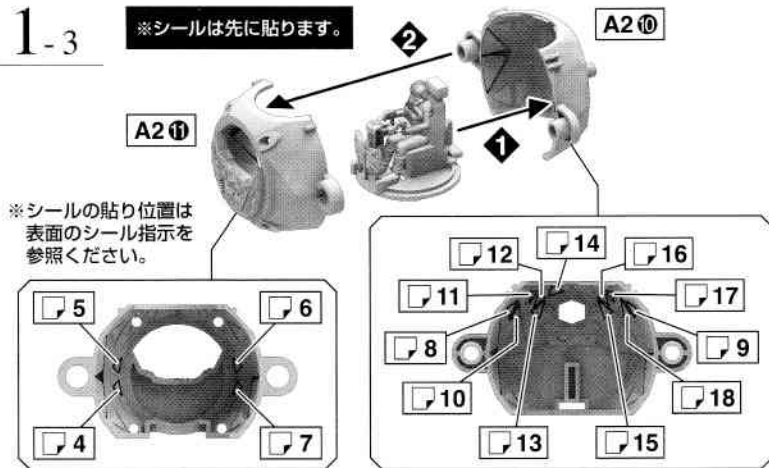

※シールの貼り位置は表面のシール指示を参照ください。

1-4



かた

パーツに密着  
切り取れば、  
ます。

2

B6

1

B7

3

3-1

A27

G1

A212

A216

G2

※切り取る部分

2

3-2

B2

B3

前

3-3

A29

A217

前

1

2

4

3

7

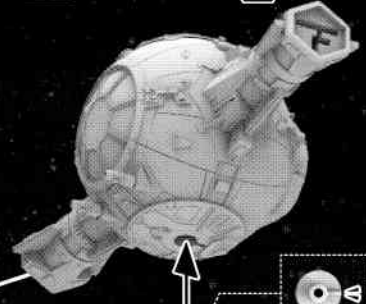

B4

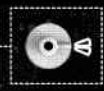

5

5-1

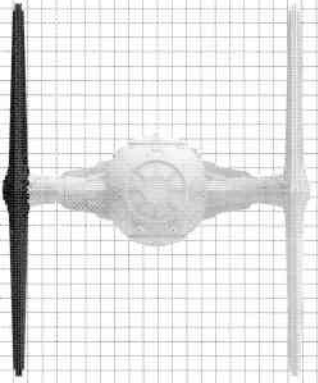

※切り取る部分

※切り取る部分

E1 ②

F ②

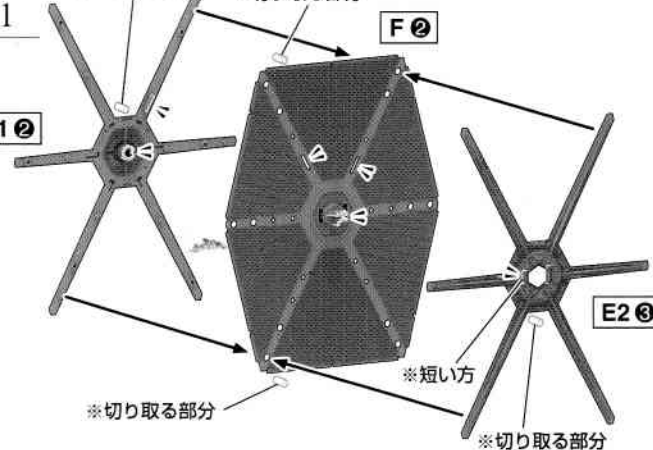

E2 ③

※短い方

※切り取る部分

※切り取る部分

5-2

B ⑧

B ①

B ①

B ①

B ①

B ⑧

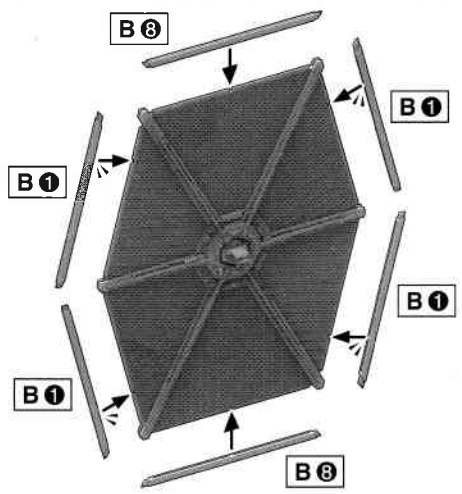

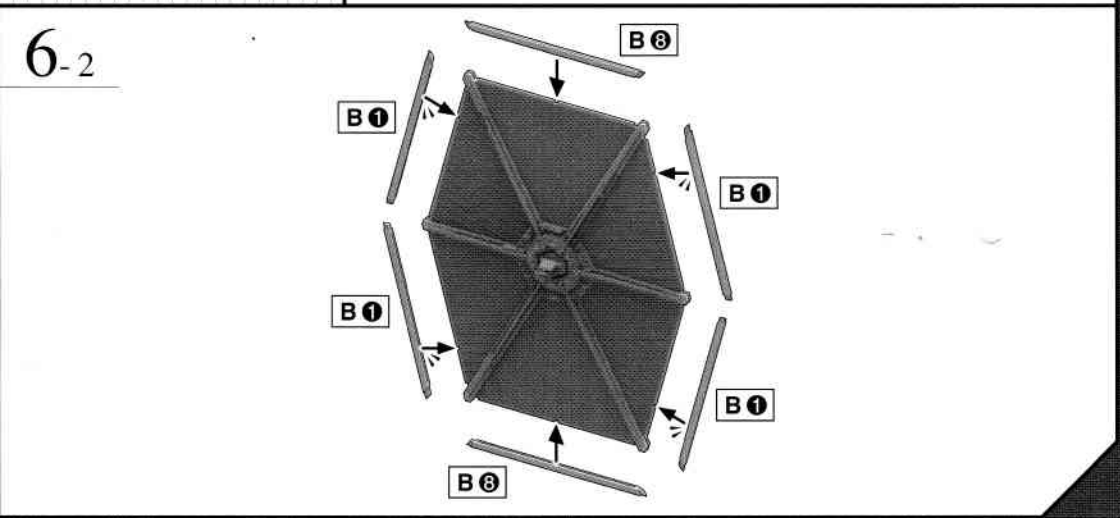
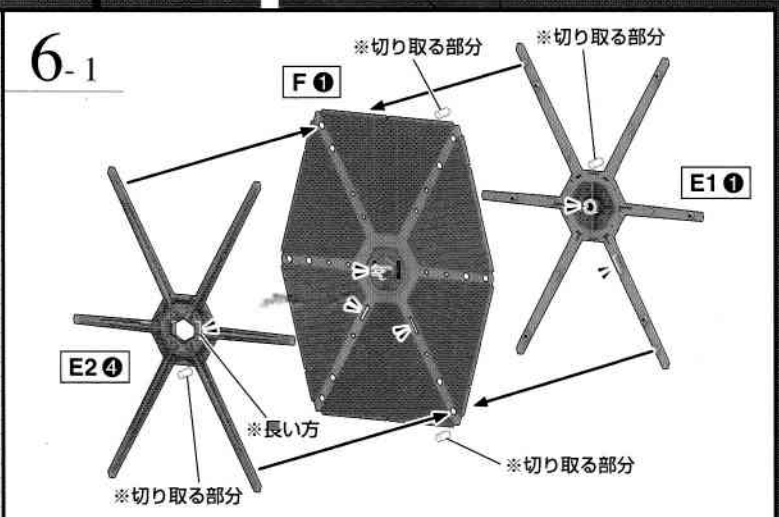
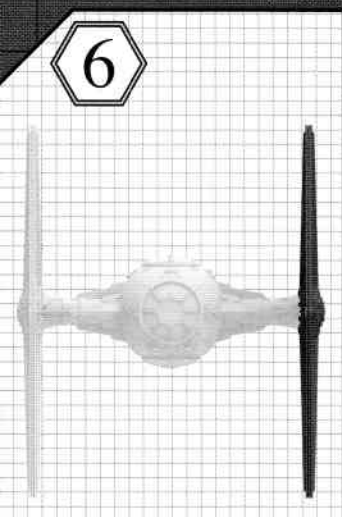
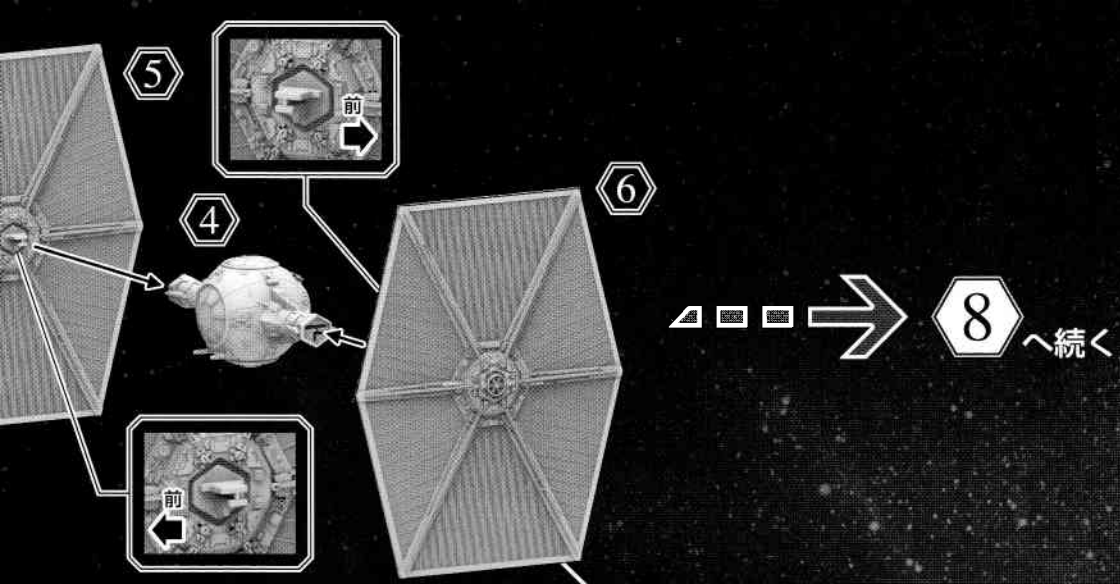

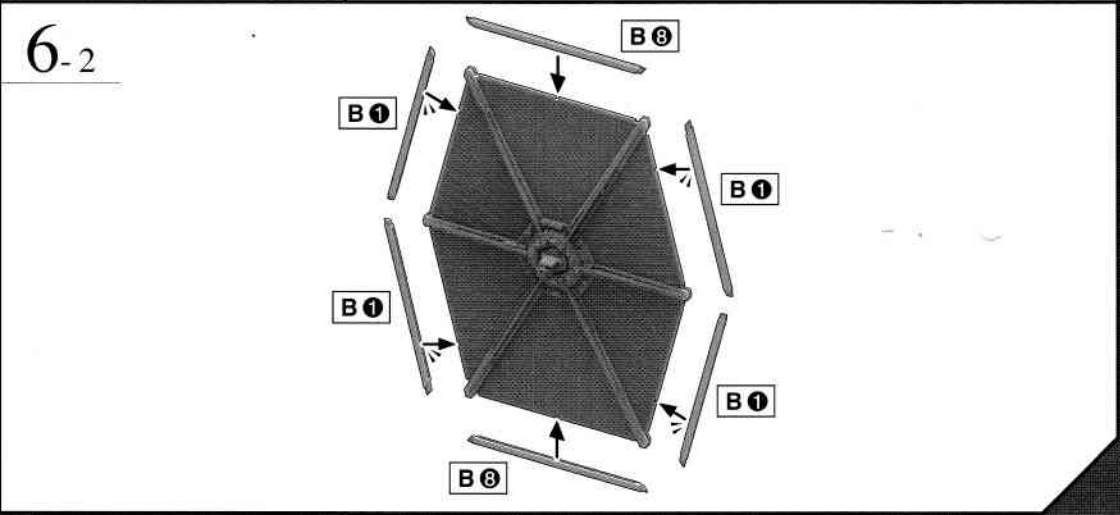
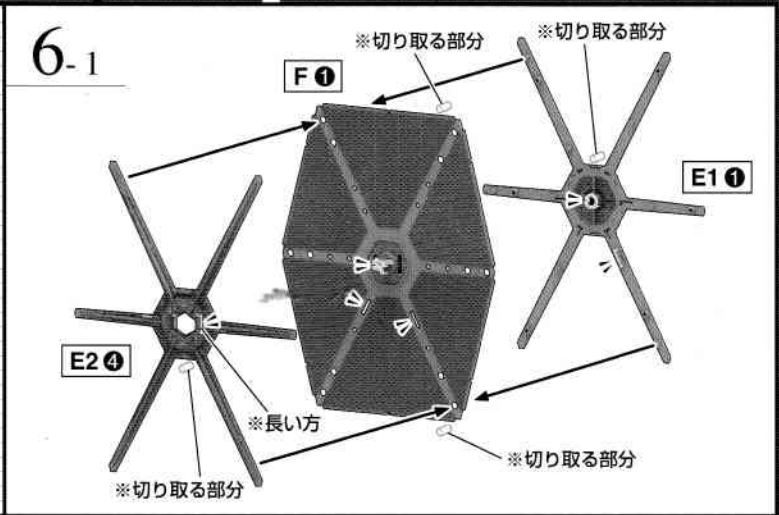
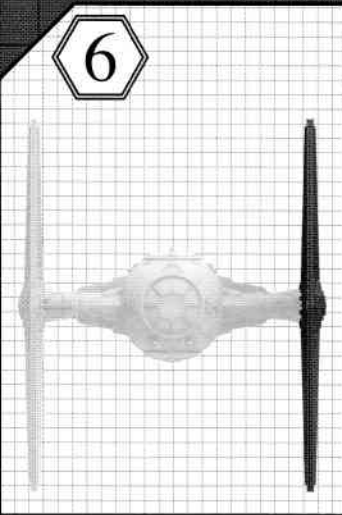
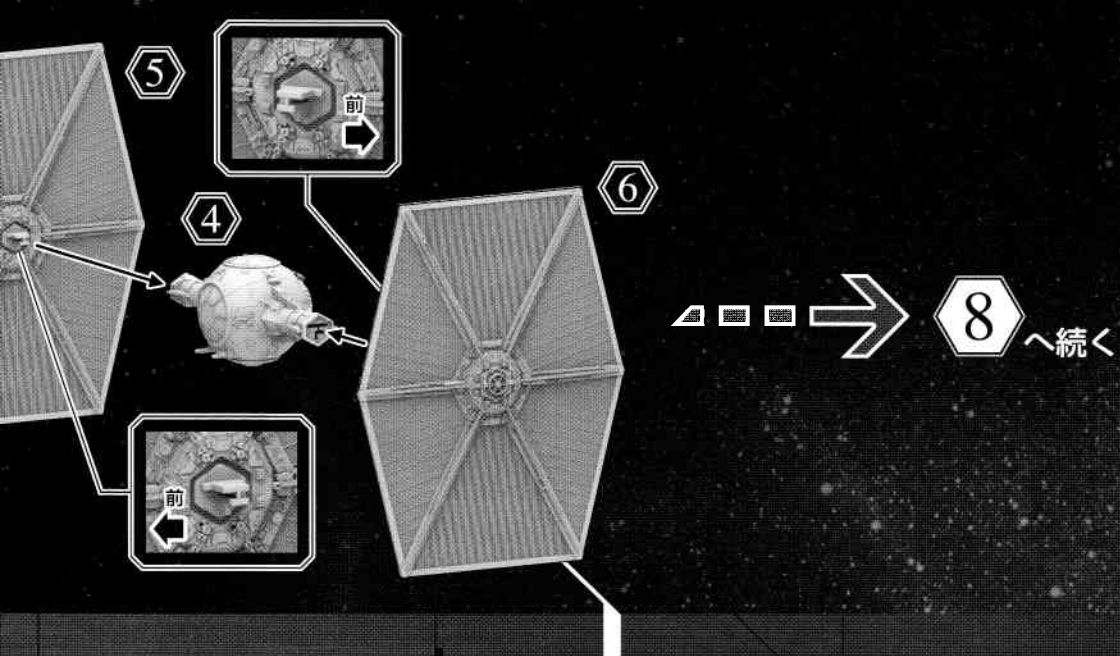

8

8-1

※ジョイントは差しかえて  
3段階に調整できます。

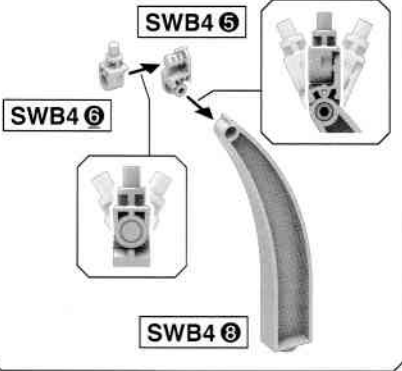

8-2

※画像の完成品は塗装してあります。

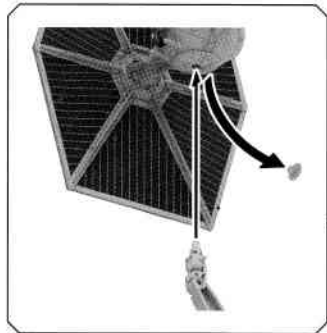
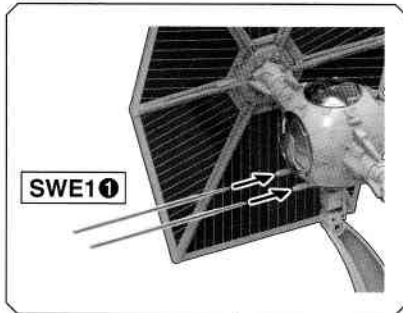

※バンダイプラモデル  
アクションベース2  
(別売り)を使用しても  
ディスプレイできます。

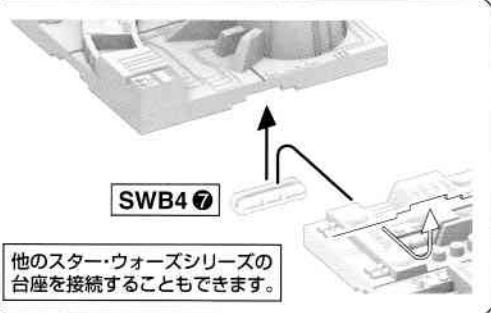

※ **F ⑤** は好きな所に飾ってください。



マーキングロケーション/カラーガイド (外観仕上げ)

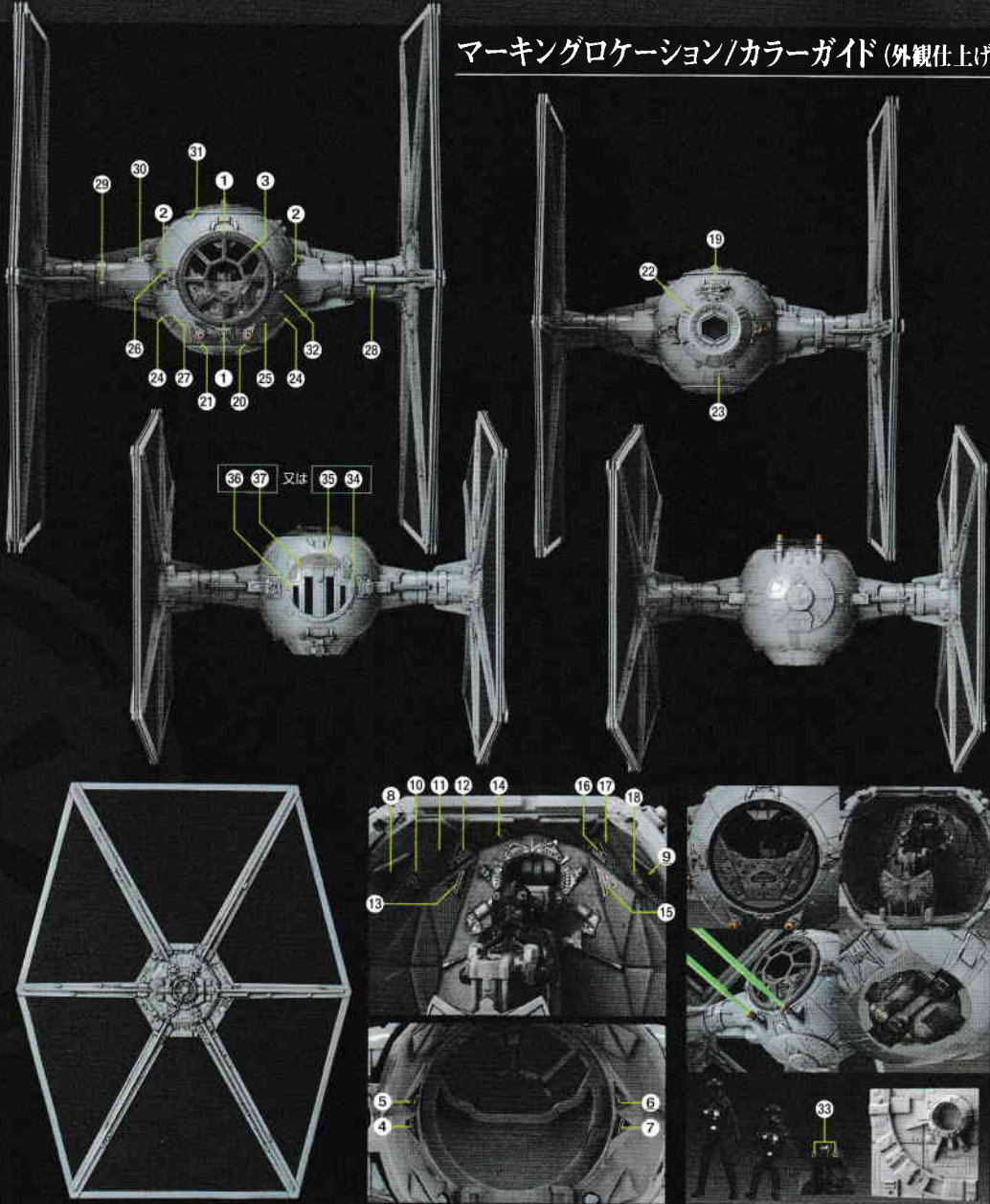

MARKING



画像と番号を見て、マーキングシール、水転写式デカールを貼る位置を確認してください。マーキングにはマーキングシールと水転写式デカールの2種類があります。(マークの内容は同じです。) お好みに応じて選んで貼ってください。

●はマーキングシール、水転写式デカールの番号です。  
 ※乾くまで、手を触れないでください。デカールを貼る部分のキットパーツの油分を、あらかじめ中性洗剤などでしっかりと一層よく洗浄します。デカールを貼るための潤滑剤(ワックス、シンナー等)は、乾かすまで使用しないでください。乾燥後には必ず水転写式デカールには裏面に付いた水転写式デカール用接着剤や水転写式デカール用接着剤を乾燥させてください。付いたマークは予告です。お好みに応じて使用してください。

水転写式デカールの貼り方



1. 水転写式デカールは転写するマークより大きめに切り出し、ぬるま湯に3秒程度浸し、ピンセットで引き上げます。デカールのいらない部分は切り取っておきましょう。
2. 台紙からデカールがすべりやすくなるまで待ち、表を上にしてすべらせて貼ってください。
3. 綿棒などで押し、気泡を取ってください。

COLOR GUIDE

■ よりリアルに仕上げたい方は、こちらの基本色をご覧ください。■ 塗装にはより安全な「水性塗料」のご使用をおすすめします。  
 ■ カラー配合は参考値であり、画像とカラーガイドの色は異なる場合があります。

- |                                                                                                                                                                                   |                                                                                                                                                                                                                    |                                                                                                                                                                             |
|-----------------------------------------------------------------------------------------------------------------------------------------------------------------------------------|--------------------------------------------------------------------------------------------------------------------------------------------------------------------------------------------------------------------|-----------------------------------------------------------------------------------------------------------------------------------------------------------------------------|
| <ul style="list-style-type: none"> <li>■ 本体 ライトグレー部：ニュートラルグレー(70%) + ホワイト(30%) + ブルーグレー(少量)</li> <li>■ 本体、コクピット グレー部：ニュートラルグレー(100%)</li> <li>■ ソーラーパネル：つや消しブラック(100%)</li> </ul> | <ul style="list-style-type: none"> <li>■ レーザー 機先端：下地にシルバー(100%) + クリアオレンジ(100%)</li> <li>■ レーザー：クリアイエロー(70%) + クリアグリーン(30%) + ホワイト(少量)</li> <li>■ デスター サーフェース(白塗)：ホワイト(90%) + ニュートラルグレー(10%) + ブラック(少量)</li> </ul> | <ul style="list-style-type: none"> <li>■ タイパイロット ヘルメット、ブーツなど：ブラック(100%)</li> <li>■ タイパイロット スーツ：つや消しブラック(100%) + ブルー(少量)</li> <li>■ タイパイロット ベルト(バックル部)：シルバー(100%)</li> </ul> |
|-----------------------------------------------------------------------------------------------------------------------------------------------------------------------------------|--------------------------------------------------------------------------------------------------------------------------------------------------------------------------------------------------------------------|-----------------------------------------------------------------------------------------------------------------------------------------------------------------------------|

● この商品には、1/72 タイファイターが1セット入っています。 ※ ここに掲載している情報は2015年2月現在のものです。  
 ← キャンペーンを実施する場合があります。応募する際に使用するのどっておいってください。