

STUDIO27 1/20 ORIGINAL KIT SERIES No.08

# FERRARI 126CK MONACO GP '81



## 組立説明図

### 製作上の注意

- ・レジンパーツは、組立、塗装前に離型剤等で洗浄して下さい。
  - ・組立には、瞬間接着剤、エポキシ系ボンドをご使用下さい。
  - ・メタルパーツは、バリ、パーティングライン等処理した後、プライマー、プラサフ等で下地処理をして下さい。
  - ・各パーツの組立においては、入念に仮組みを行ってから接着して下さい。
- 組立には、十分な削り合わせ等が必要な部分もありますので、十分ご注意願います。

# パーツ内容

## レジンパーツ

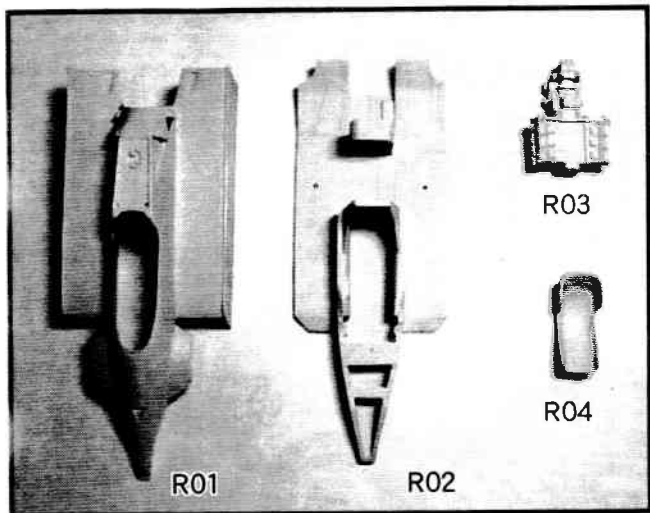

## タイヤパーツ

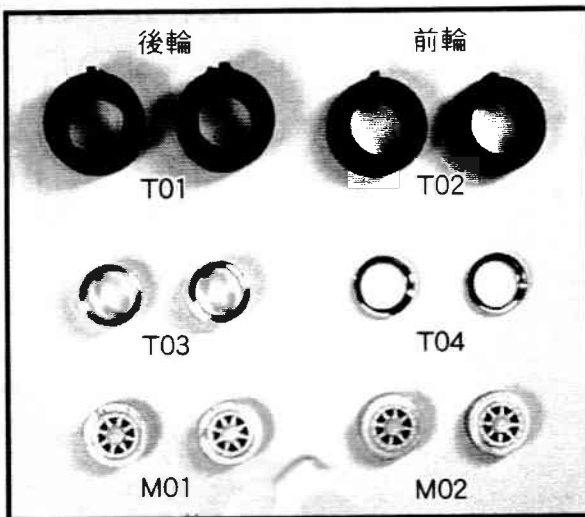

## メタルパーツ

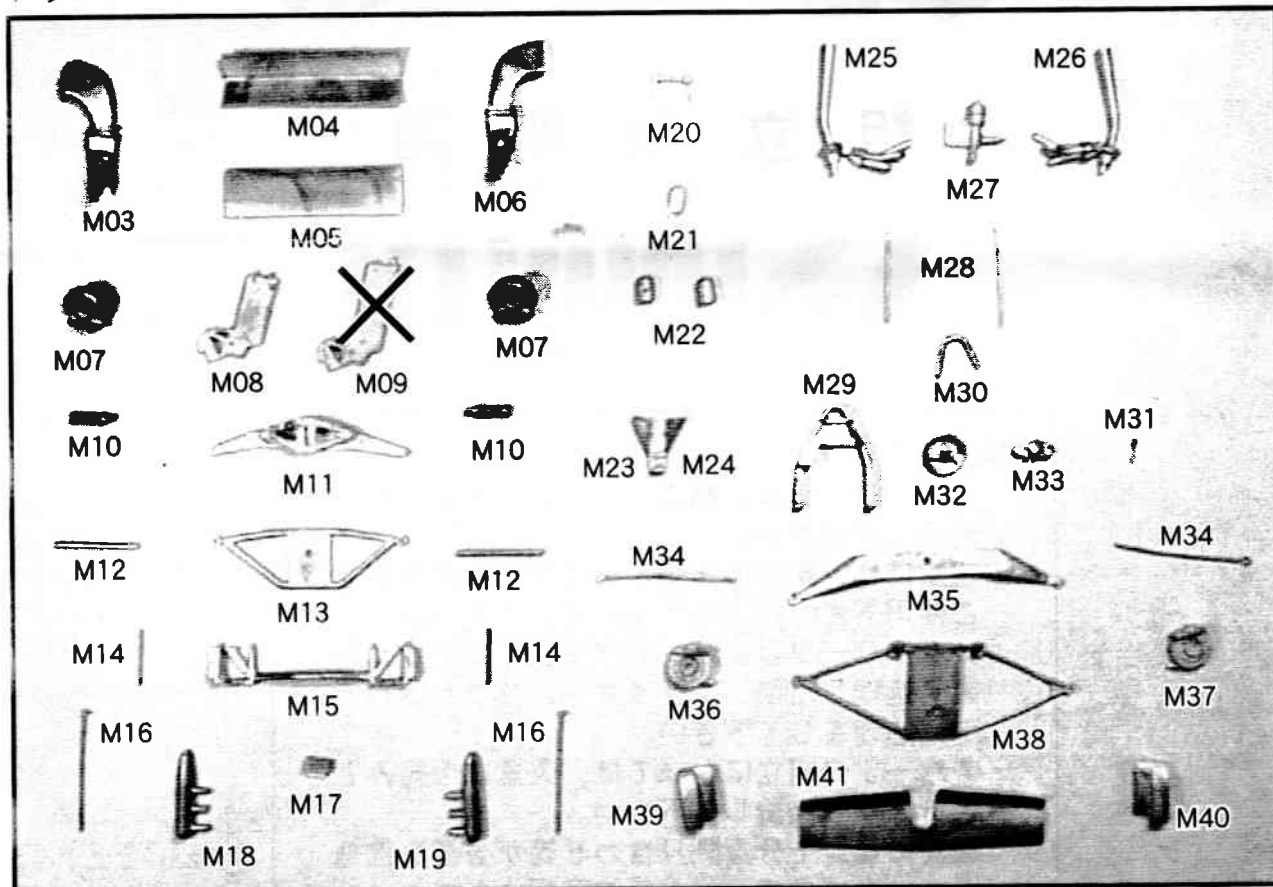

## その他のパーツ

- ・極細ビス..... 4 個
- ・中ビス..... 5 個
- ・バキュームパーツ..... 1 個
- ・デカール..... 1 枚
- ・シートベルトセット (エッチング&デカール) ..... 1 セット

# エッチング内容

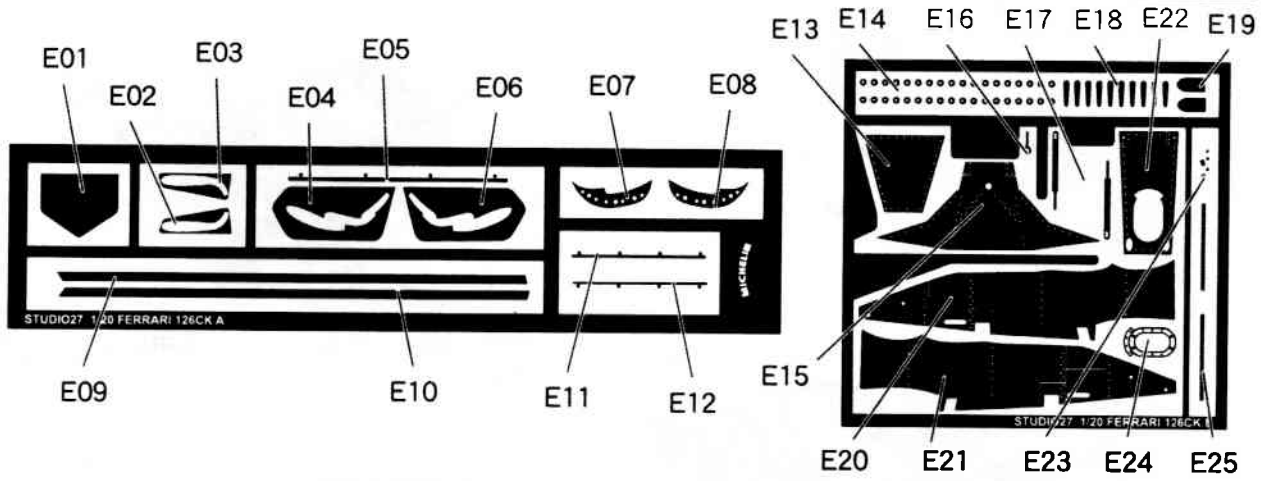

# 組み立て説明

## ●リヤセクションの組み立て1

R03とM13の固定は中ネジを用いて下さい。

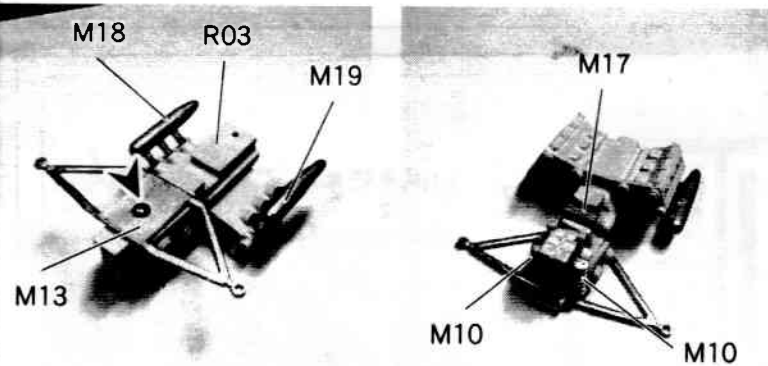

M06/M03とM11を接着するとき、M11の受け部を多少削り、M07が垂直に付くように調整して下さい。

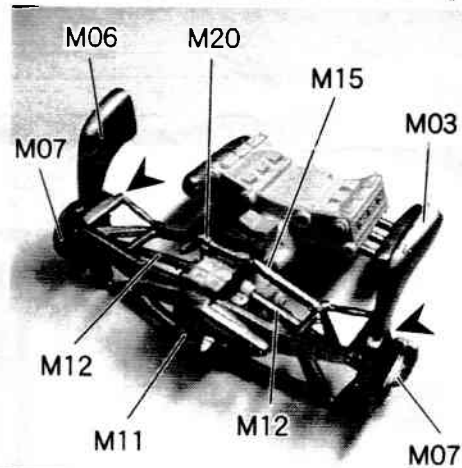

## ●リヤセクションの組み立て2

R02とR03の固定は中ネジを用いて下さい。

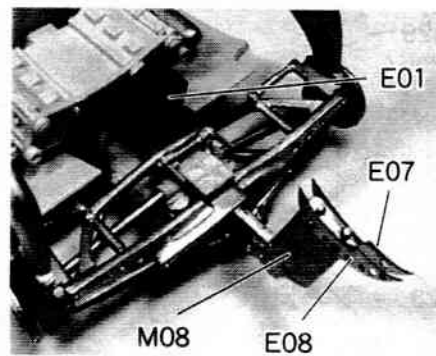
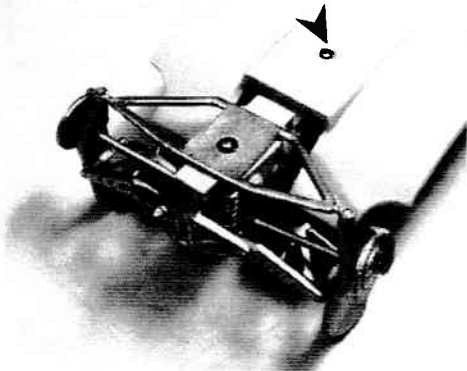

●フロントセクションの組み立て

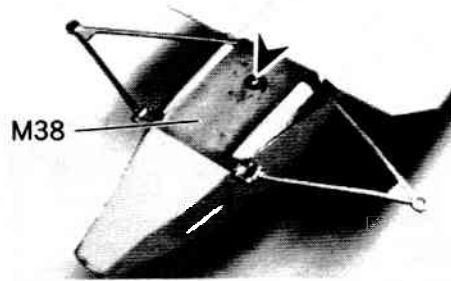
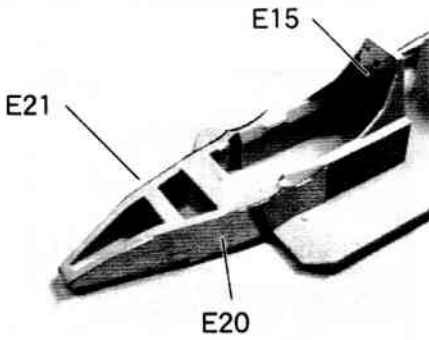

R02とM38の固定は中ネジを用いて下さい。

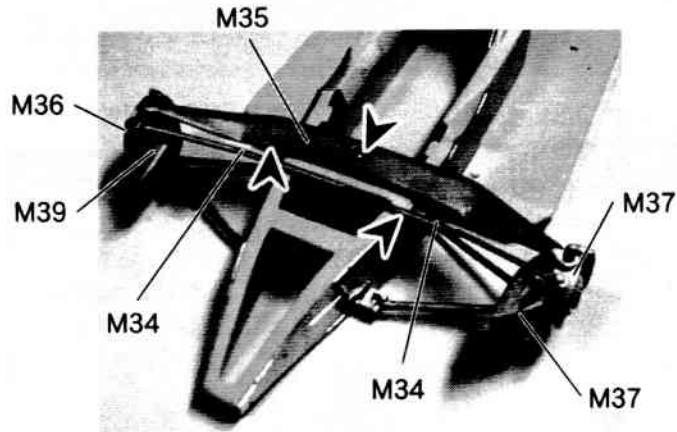

R02とM35の固定は中ネジを用いて下さい。  
M34はR01の溝に合わせて曲げて下さい。  
M34は長めに作られています。  
1cm程削除してご使用下さい。

●コクピットの組み立て

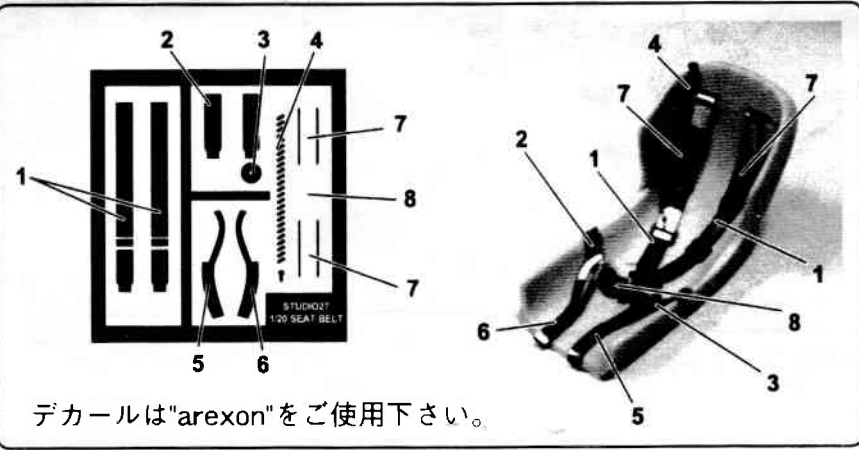

デカールは"arexon"をご使用下さい。

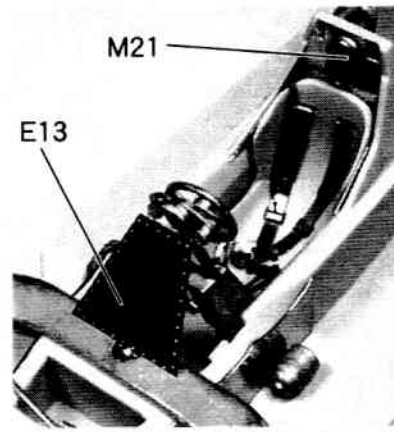
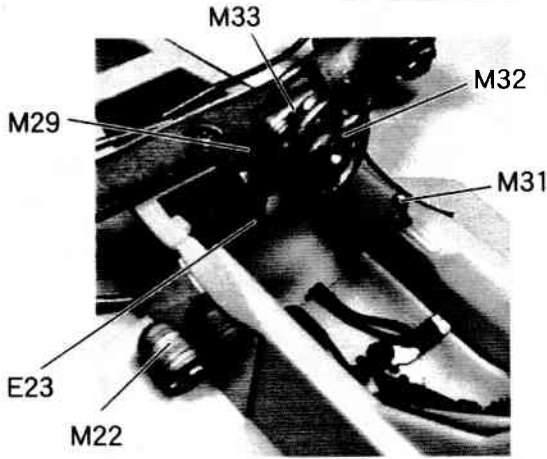

●フロント/リヤウイングの組み立て

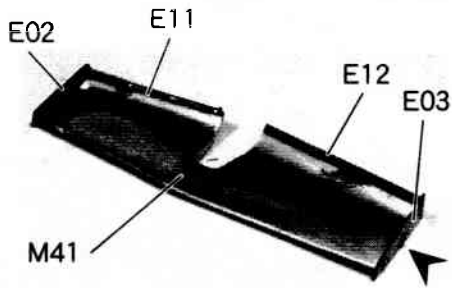

E14は▲の位置の穴にそれぞれ接着して下さい。

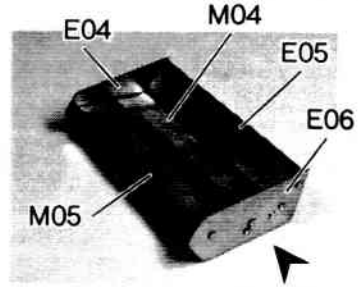

●フロント/リヤタイヤの組み立て

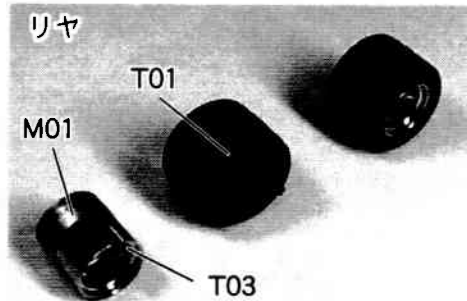
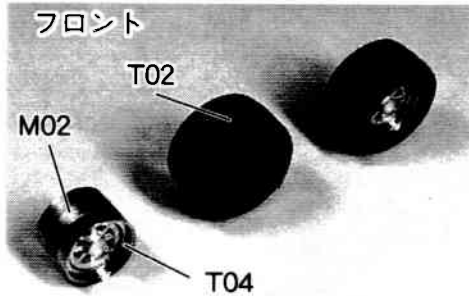

●ボディの組み立て 1

R02とR02の固定は中ネジを用いて下さい。

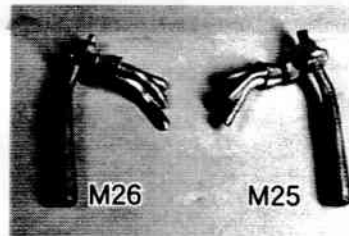
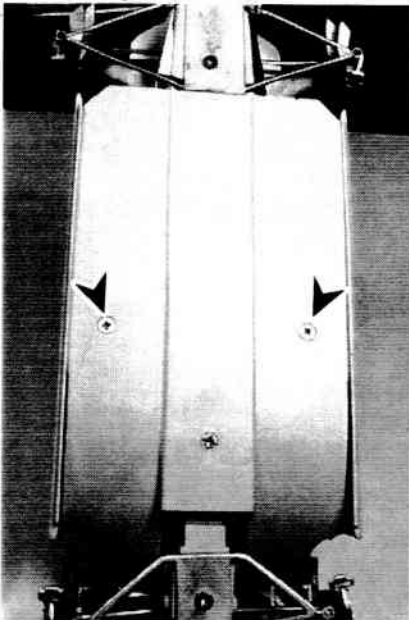

M25とM26は生産中に変形している場合があります。左記の角度に曲げてご使用下さい。

E17はM25/M26に巻き付けて接着して下さい。

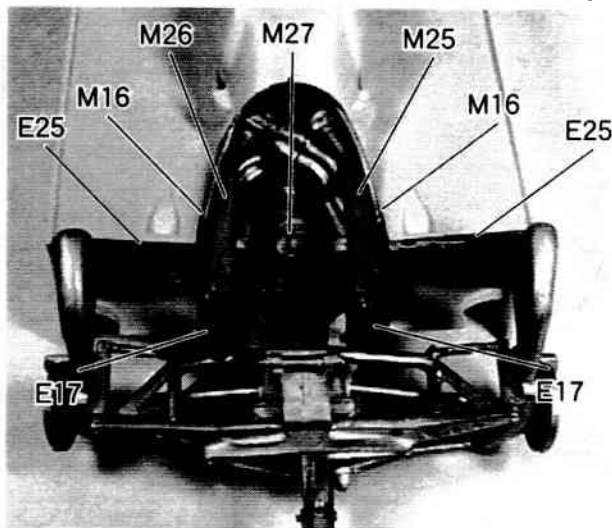

●ボディの組み立て2

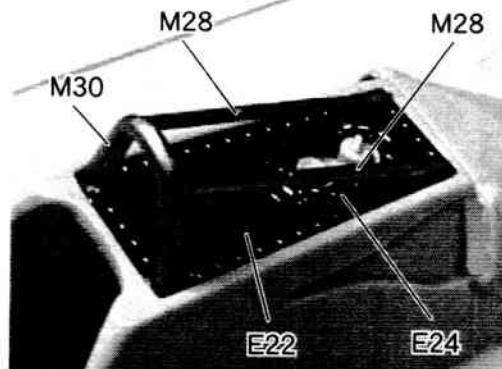

M01/M02の取り付け棒は長めに作られています。  
適当な長さに切ってご使用下さい。

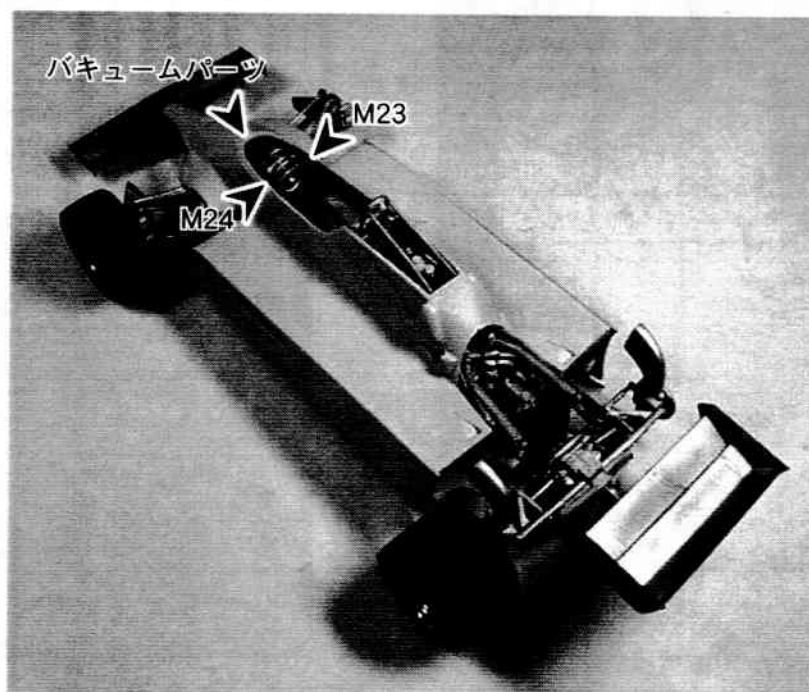
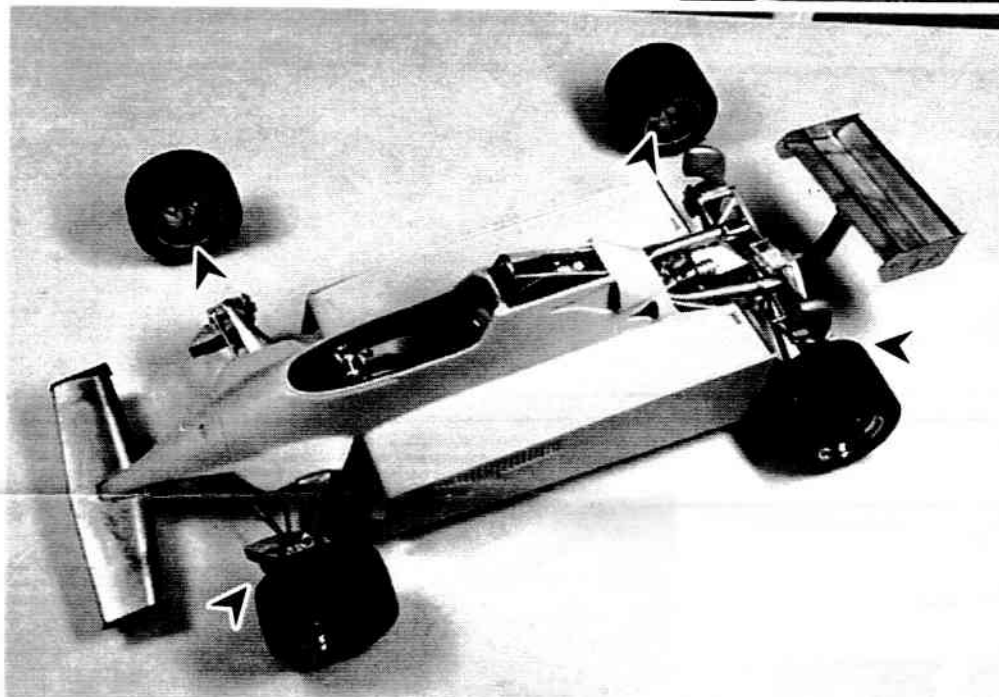

●サイドパネルの作成

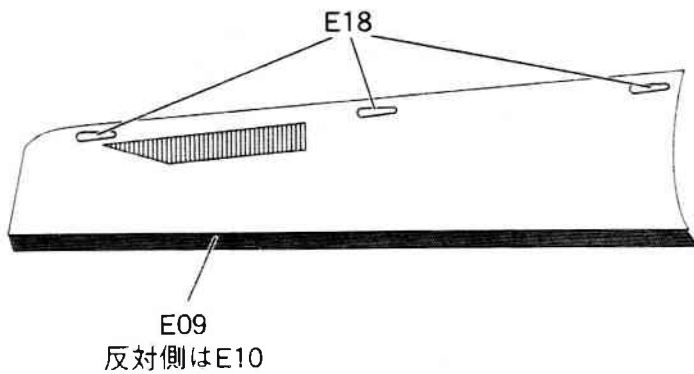

デカール貼付図

( ) 内は反対側です。

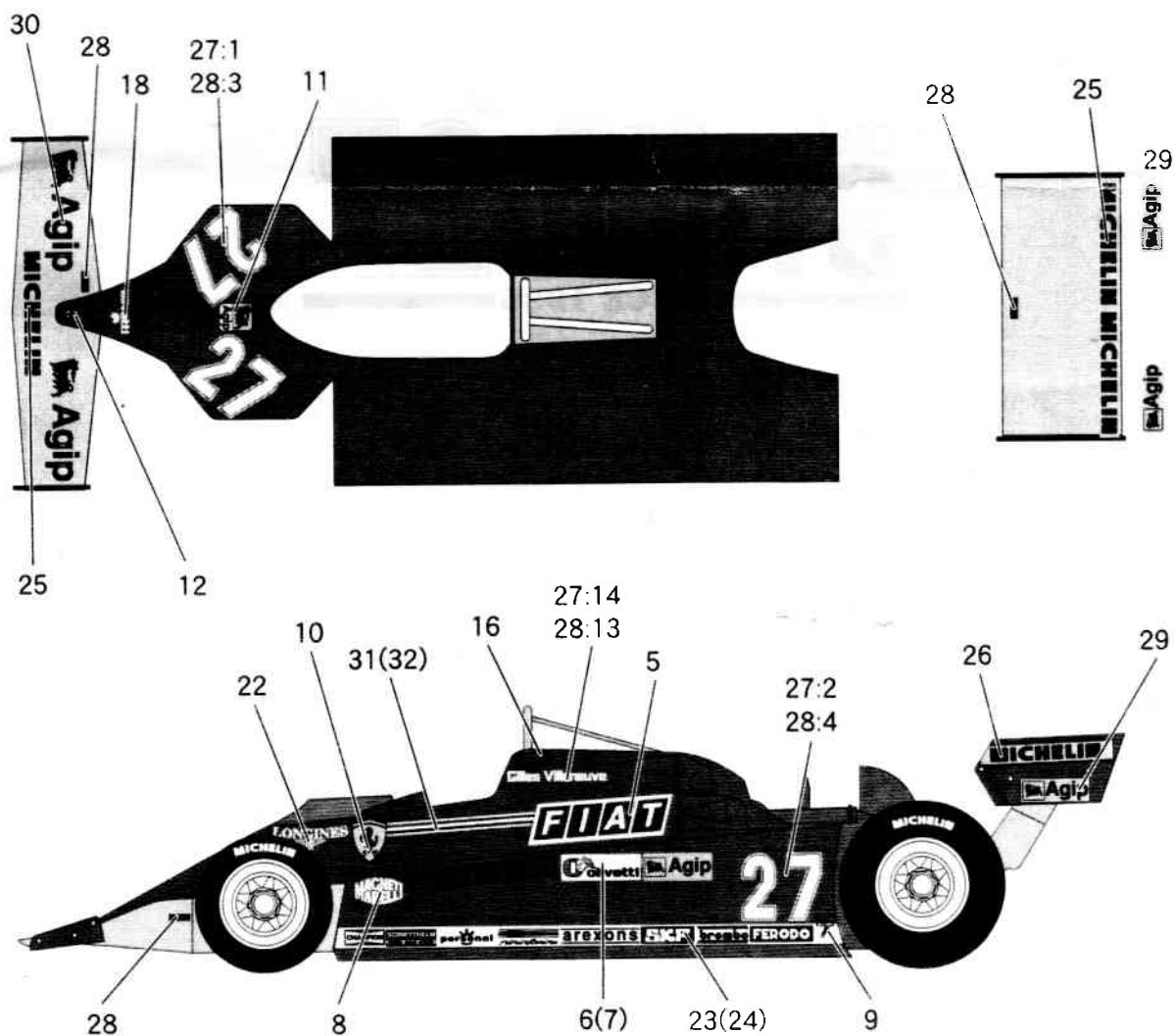

GILLES's SPIRITS in  
**STUDIO27**  
SINCE 1995