

STUDIO27 1/20 ORIGINAL KIT SERIES No.42

F93A JAPAN '93

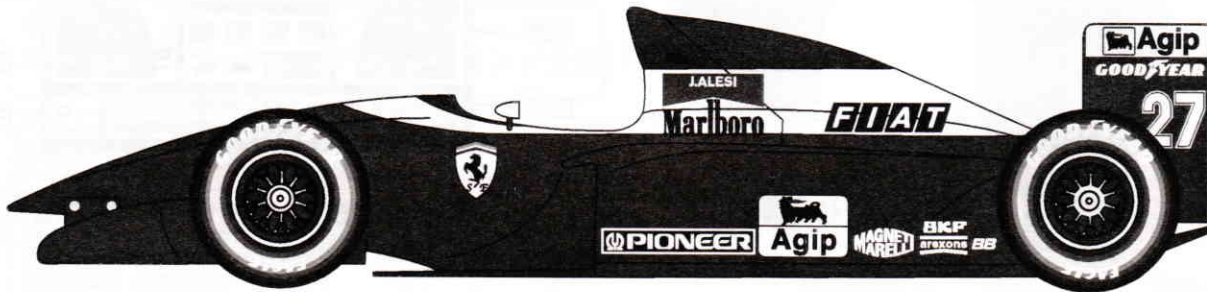

組立説明図

製作上の注意

- ・レジンパーツは、組立、塗装前に離型剤等で洗浄して下さい。
 - ・組立には、瞬間接着剤、エポキシ系ボンドをご使用下さい。
 - ・メタルパーツは、バリ、パーティングライン等処理した後、プライマー、プラサフ等で下地処理をして下さい。
 - ・各パーツの組立においては、入念に仮組みを行ってから接着して下さい。
- 組立には、十分な削り合わせ等が必要な部分もありますので、十分ご注意願います。

パーツ内容

レジンパーツ

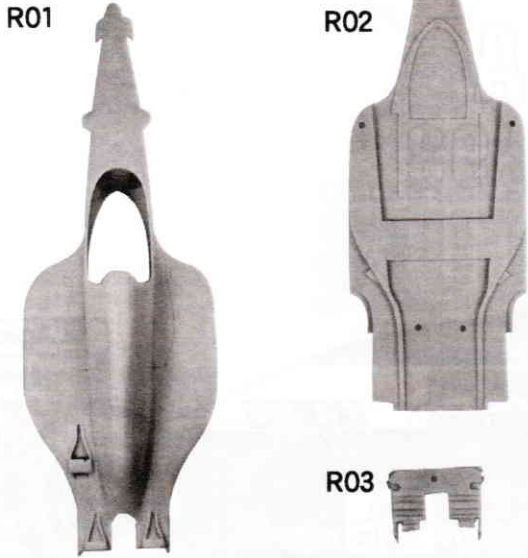

エッチングパーツ

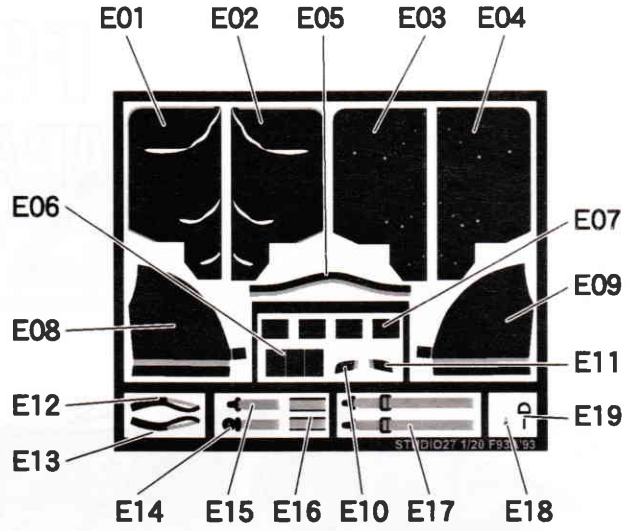

メタルパーツ

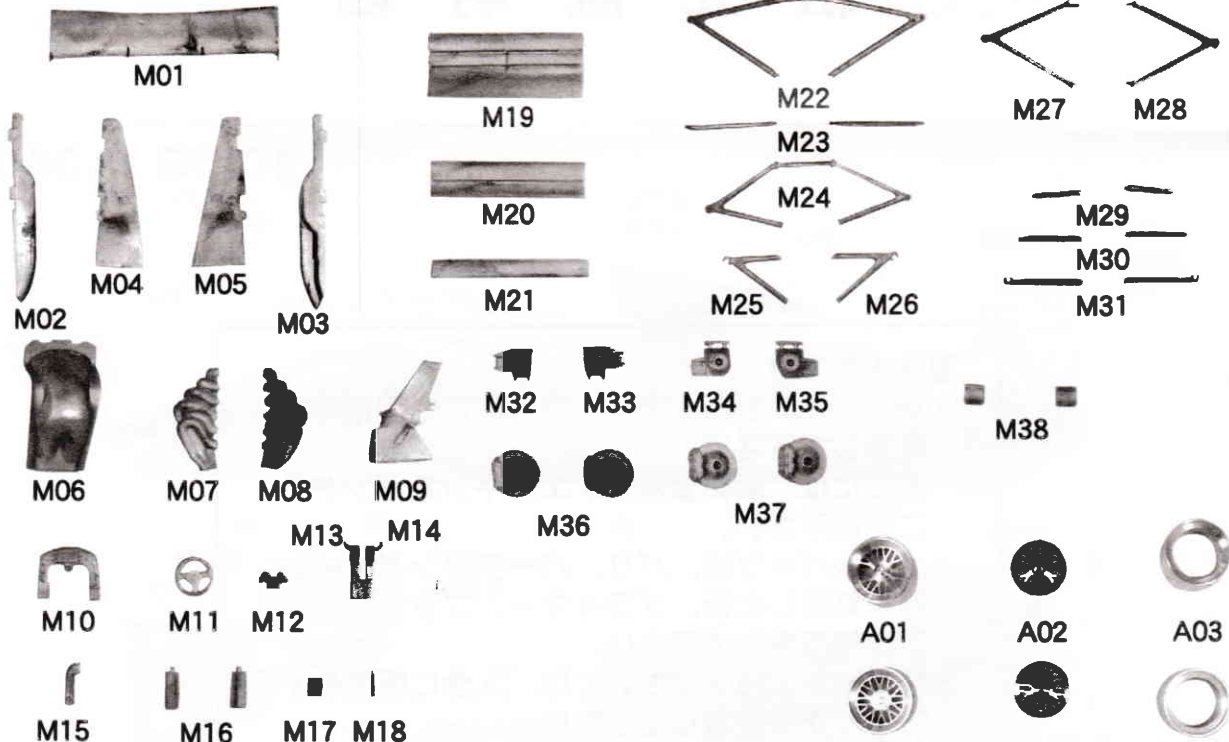

その他のパーツ

- ・クリアーパーツ..... 1 個
- ・真鍮線..... 1 本
- ・極少ビス..... 4 個
- ・中ビス..... 4 個
- ・フロントタイヤ..... 2 個
- ・リヤタイヤ..... 2 個
- ・デカール..... 1 枚

当製品指定色について

当製品では、『フィニッシャーカラー』を指定色として
います。

塗料についてのお問い合わせ先は、

ホビーショップGT

03-5696-4615

スタジオ27

0466-33-6091

まで御連絡下さい。

組み立て説明

●フロントウイングの組み立て

エッチングの加工

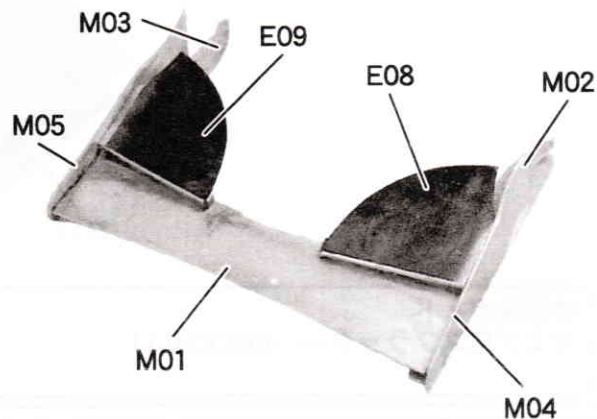
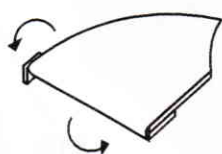
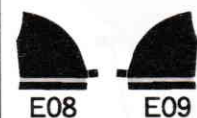

①M04,05のメタルパーツはE08,09に合わせて後端部を曲げて下さい。

◆塗装ガイド

セミグロスブラック……フロントウイング全部

●リアウイングの組み立て

エッチングの加工

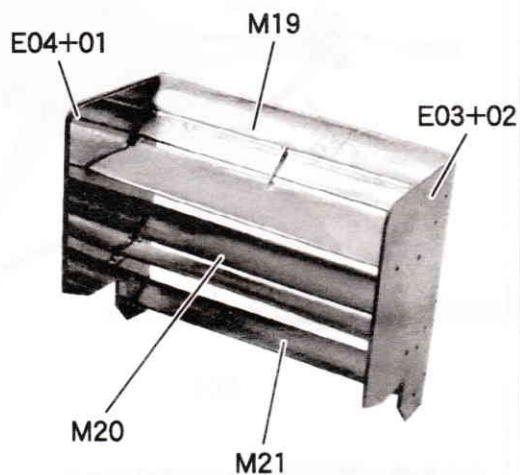
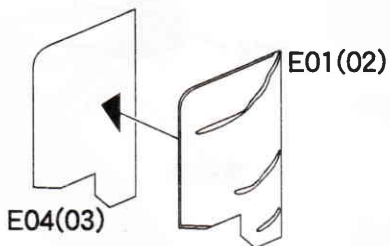
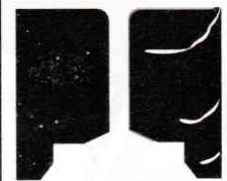

◆塗装ガイド

セミグロスブラック……リアウイング全体
(M19のフラップ除く)
ファンデーションホワイト…M19のフラップ部

●リヤセクションの組み立て

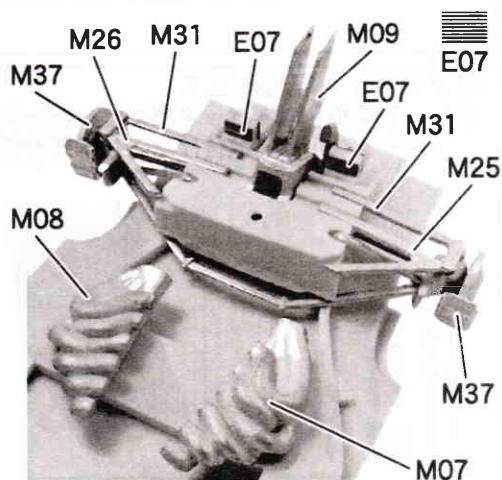
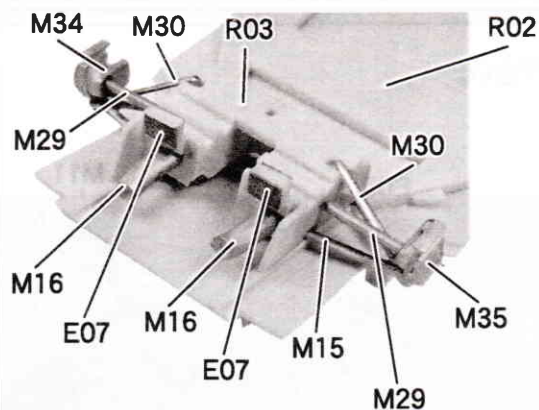

①E07は大きめにつくられています。
キットに合わせて加工して下さい。

◆塗装ガイド

カーボンブラックM……サスアーム等
セミグロスブラック……R02
リッチレッド……R03
ガンメタリック……M07,08

●アンダーシャーシの組み立て

①E10,11はミラーに合わせて下さい。

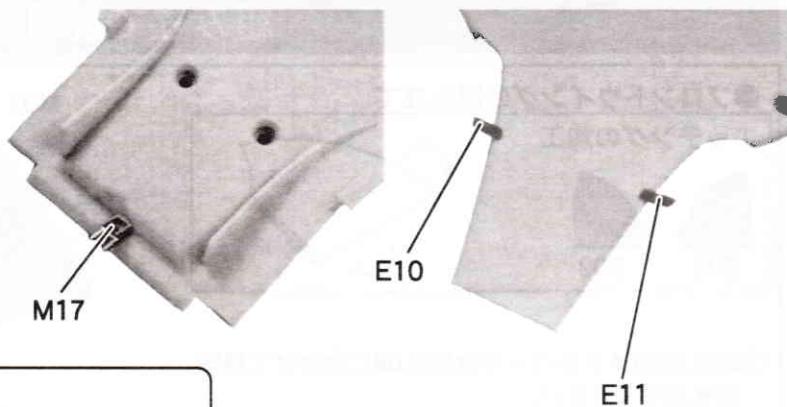

◆塗装ガイド

セミグロスブラック……R02,E10,11

●フロントセクションの組み立て

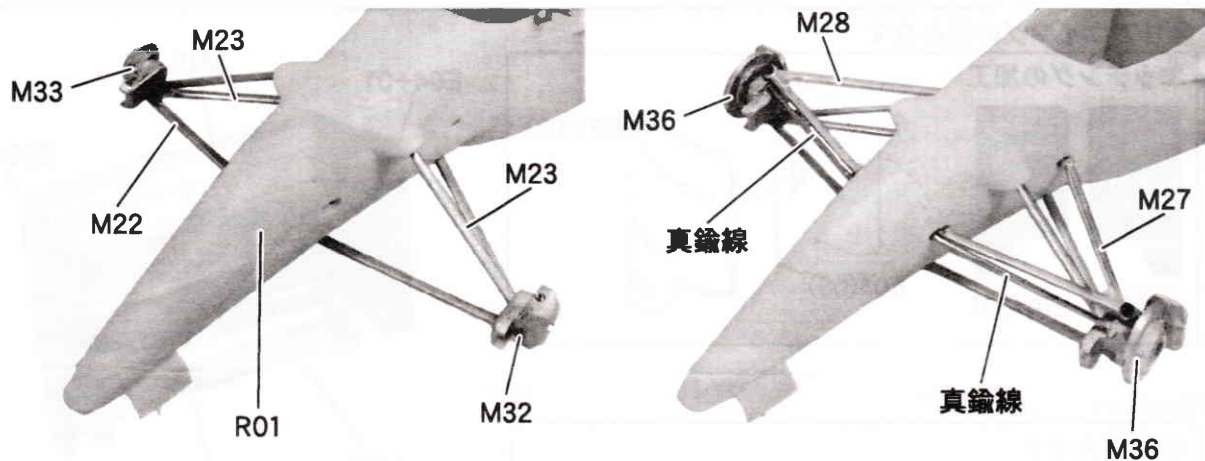

①真鍮線を適当に切ってご使用下さい。

◆塗装ガイド

カーボンブラックM…サスアーム
ガンメタリック……ブレーキのディスク面
リッチレッド……R01

●コクピットの組み立て

①シートベルトの肩パッド部にはsabeltのデカールをご使用下さい。
(シートベルトの取付けは下の写真を参照して下さい)

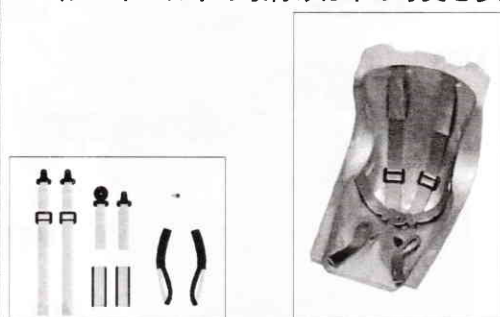

◆塗装ガイド

セミグロスブラック……M11(スポーク部),M10,E05
フラットブラック……M11(グリップ部)
リッチレッド……M13,14

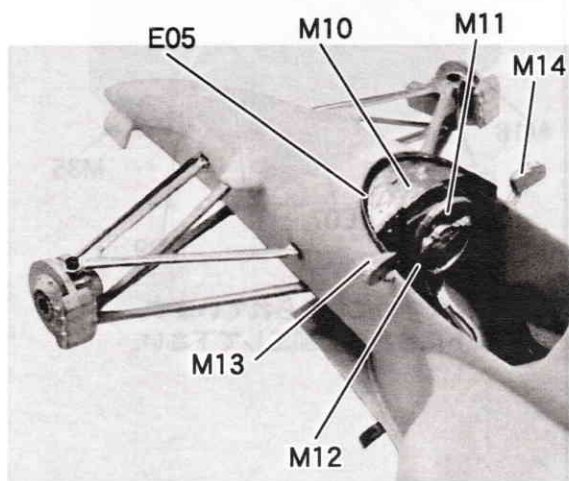

●ボディの組み立て

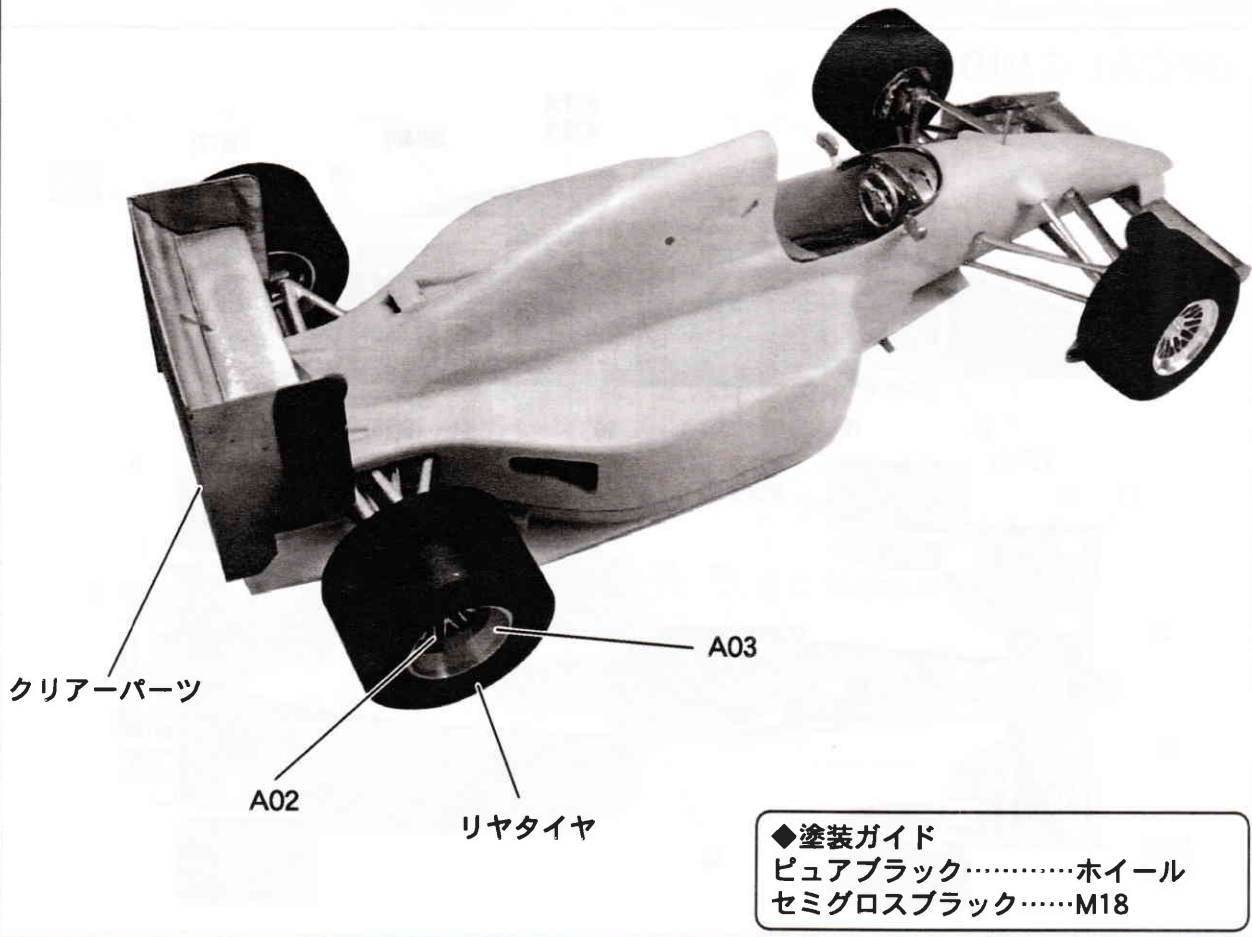
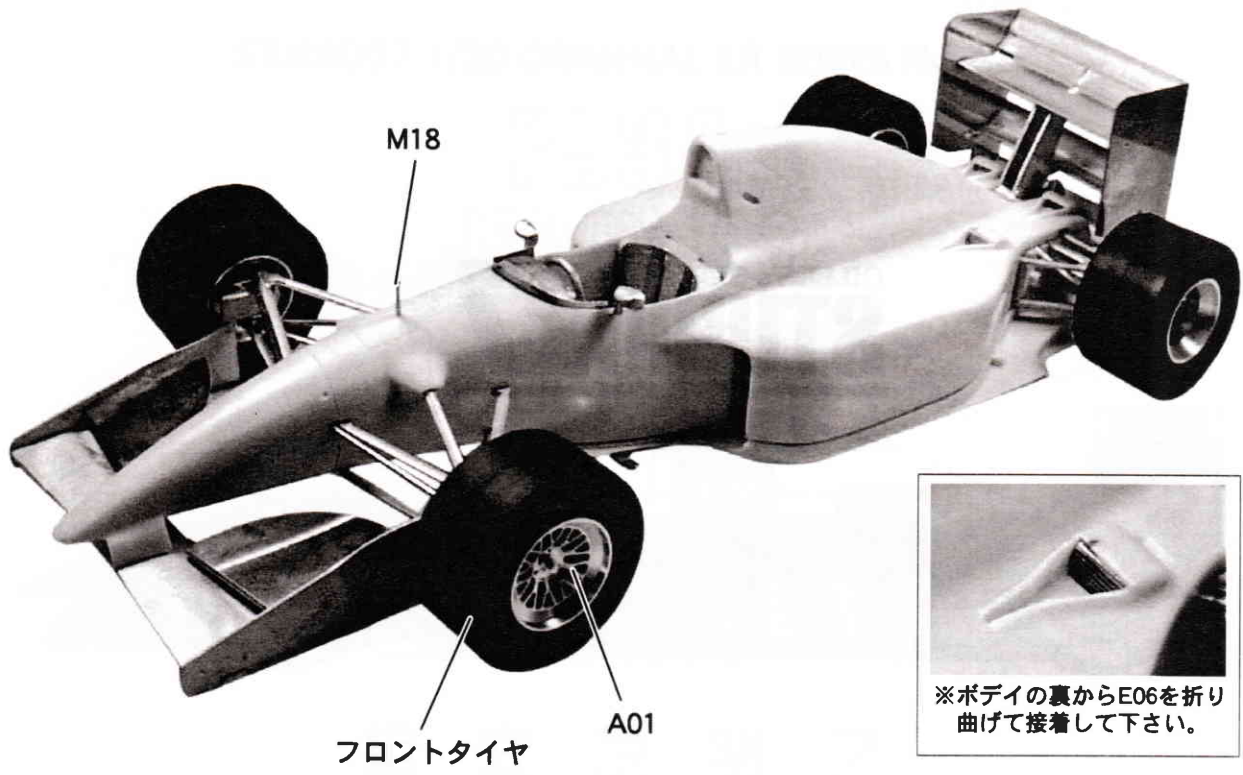

GILLES's SPIRITS in
STUDIO27
 SINCE 1995

DECAL GUIDE

