

STUDIO27 1/20 ORIGINAL KIT SERIES No.40

# FERRARI 412T1B

## JAPAN '94

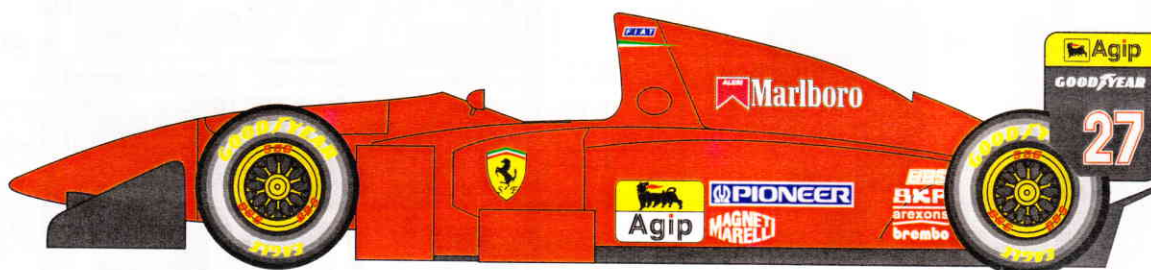

### 組立説明図

#### 製作上の注意

- ・レジンパーツは、組立、塗装前に離型剤等で洗淨して下さい。
- ・組立には、瞬間接着剤、エポキシ系ボンドをご使用下さい。
- ・メタルパーツは、バリ、パーティングライン等処理した後、プライマー、プラサフ等で下地処理をして下さい。
- ・各パーツの組立においては、入念に仮組みを行ってから接着して下さい。  
組立には、十分な削り合わせ等が必要な部分もありますので、十分ご注意願います。

# パーツ内容

## レジンパーツ

## エッチングパーツ

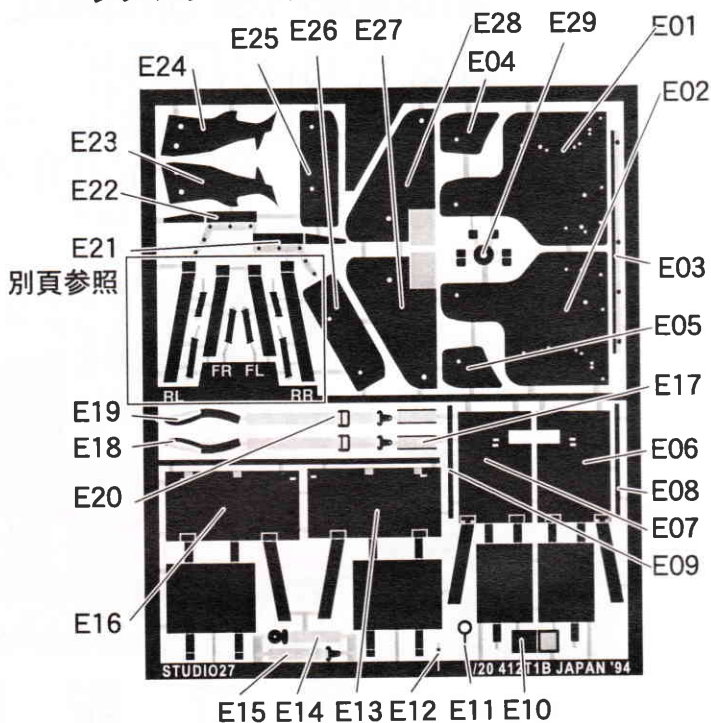

## メタルパーツ

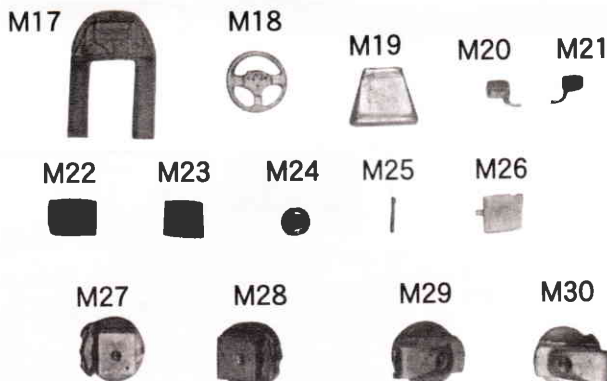
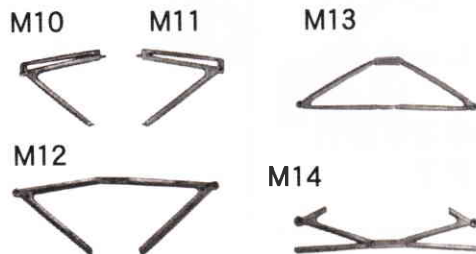
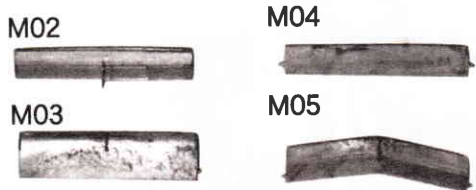
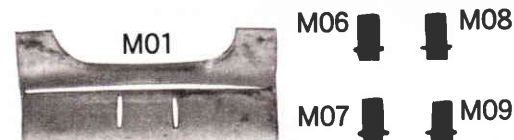

### その他のパーツ

- ・極少ビス.....8個
- ・中ビス.....5個
- ・ノーマルデカール.....1枚
- ・フロントタイヤ.....2個
- ・リヤタイヤ.....2個

# 組み立て説明

## ●フロントウイングの組み立て

- ①E27,28の下部を内側に折り曲げて下さい。
- ②E21,22は折り曲げて取り付けて下さい。  
(M01のフラップを少し削って下さい。)

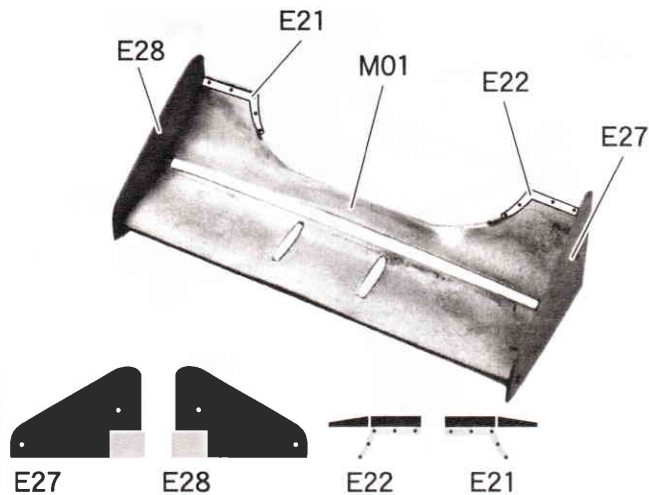

◆塗装について  
フロントウイングは全てカーボンです。  
セミグロスブラックで塗装して下さい。

## ●リヤウイングの組み立て

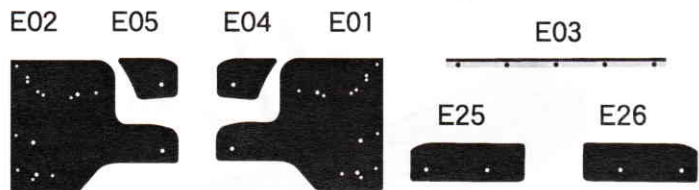
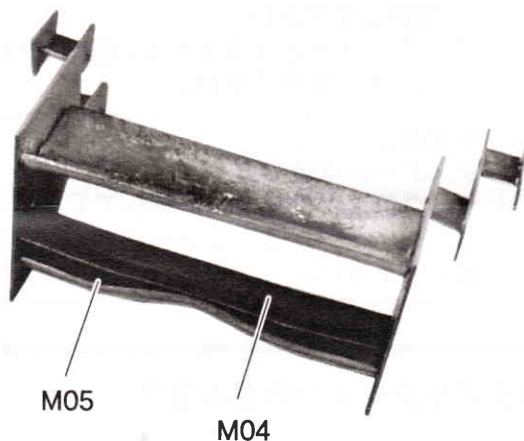
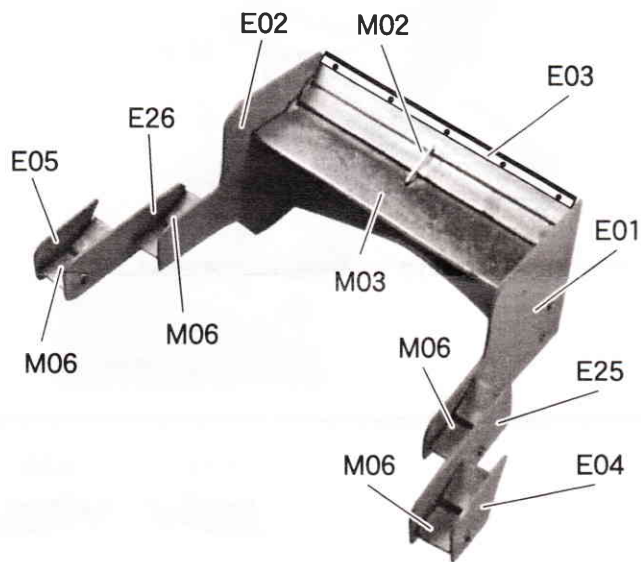

◆塗装について  
リヤウイングは全てカーボンです。  
セミグロスブラックで塗装して下さい。

## ●コクピットの組み立て

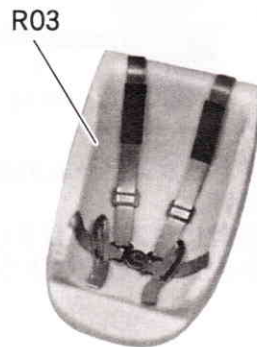
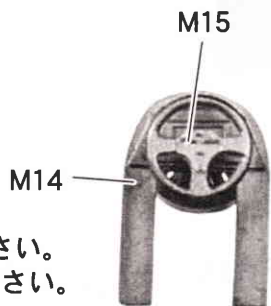

- ①E29をM14,15の間に取り付けて下さい。
- ②シートベルトは写真を参考にして下さい。

## ●フロントセクションの組み立て

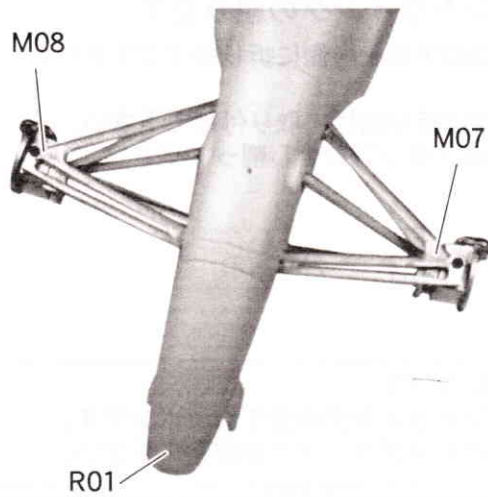
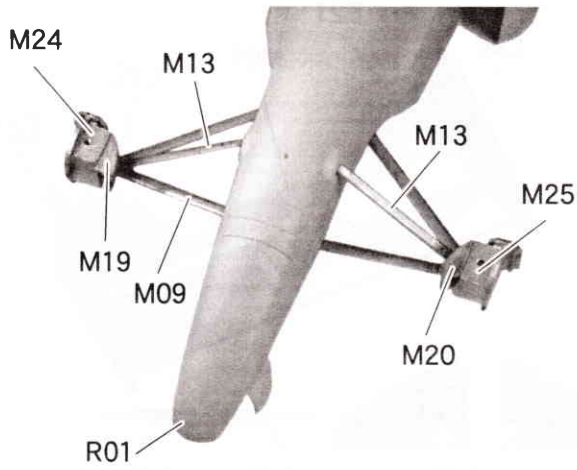

- ①M24,19,M25,20を接着後M09に取り付けて下さい。
- ②M13は多少長めに作られてますので適度に調節して下さい。
- ③アップライトとサスアームの固定には極小ビスをご使用下さい。

◆塗装について  
 サスアームは全てカーボンです。  
 セミグロスブラックで塗装して下さい。  
 ボディ、ミラーはフェラーリレッドで塗装して下さい。

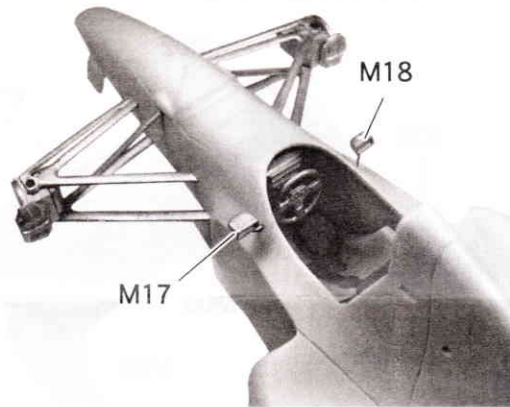

## ●リアセクションの組み立て

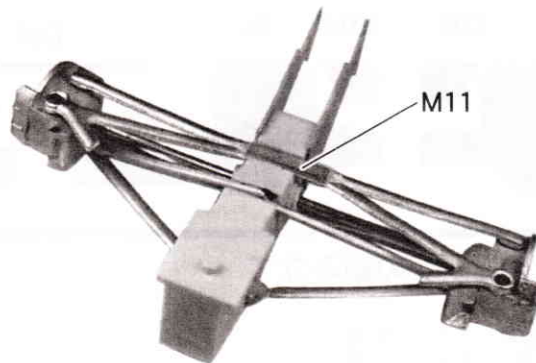
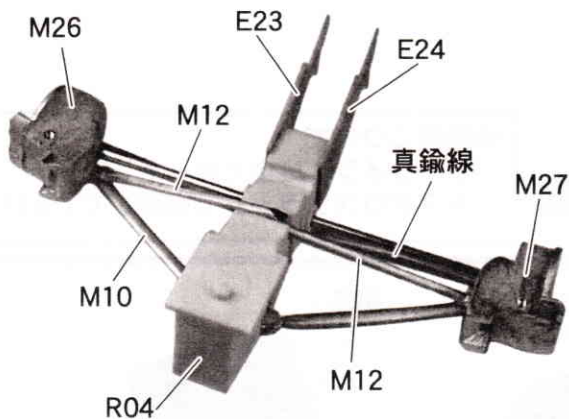

- ①アップライトとサスアームの固定には極小ビスをご使用下さい。
- ②E23,24の設計にミスがありました。  
 R04との組み立ては右記のようにして下さい。

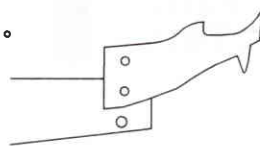

下のピンは使わず、上だけで固定して下さい。

●ディフレクターの組み立て

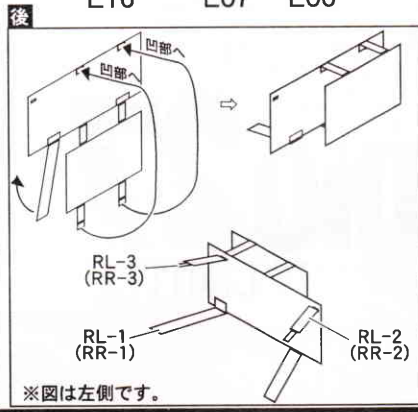
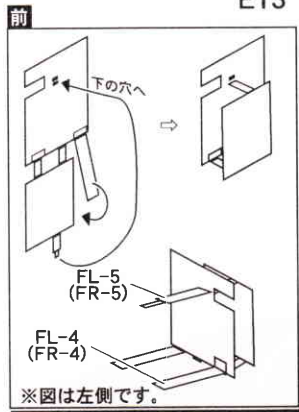
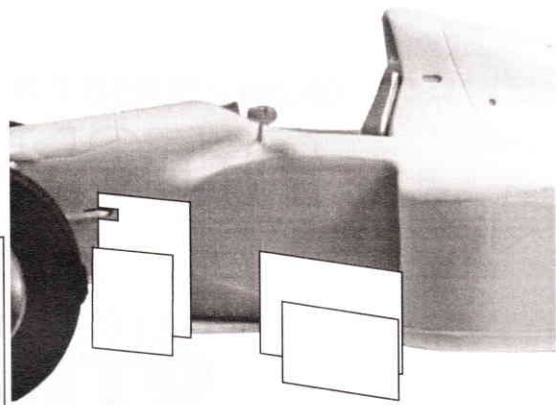
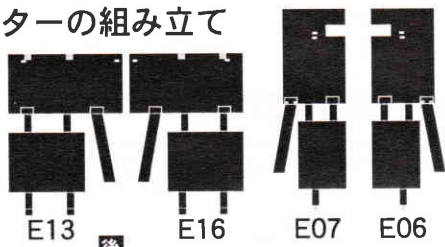
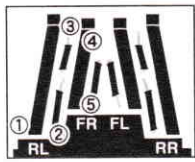

①ディフレクターの取付け穴は、組み立てたディフレクターに合わせて0.8mmの穴を開けて下さい。

●ボディの組み立て

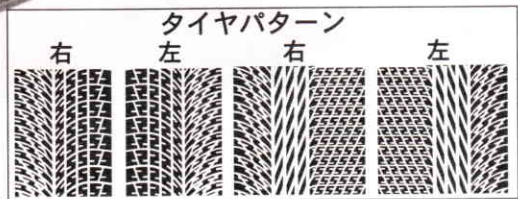
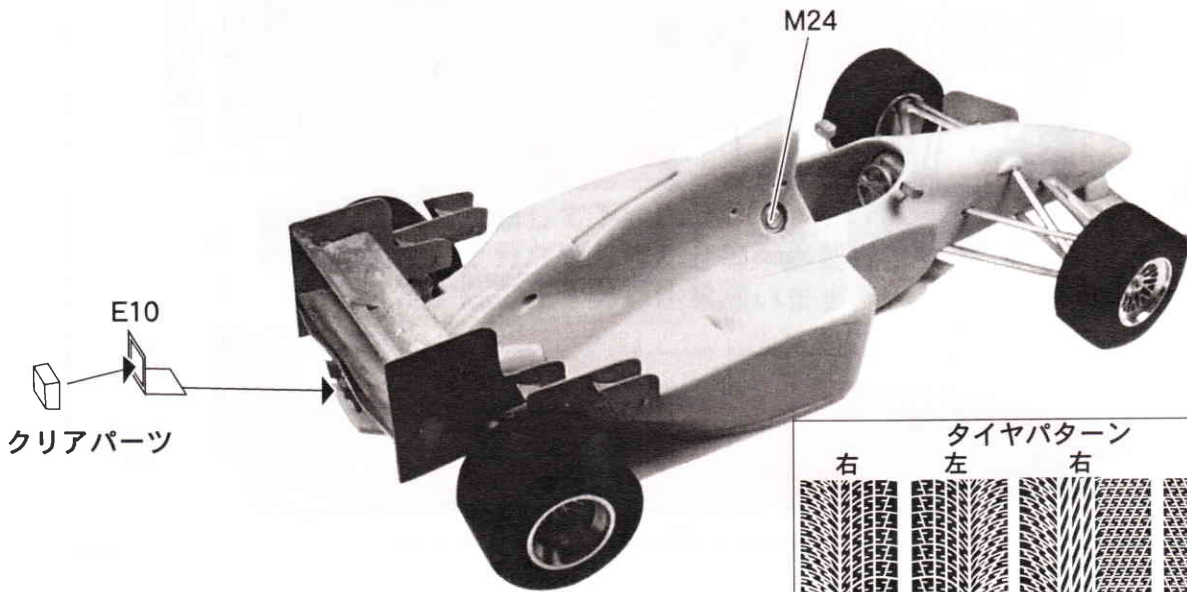
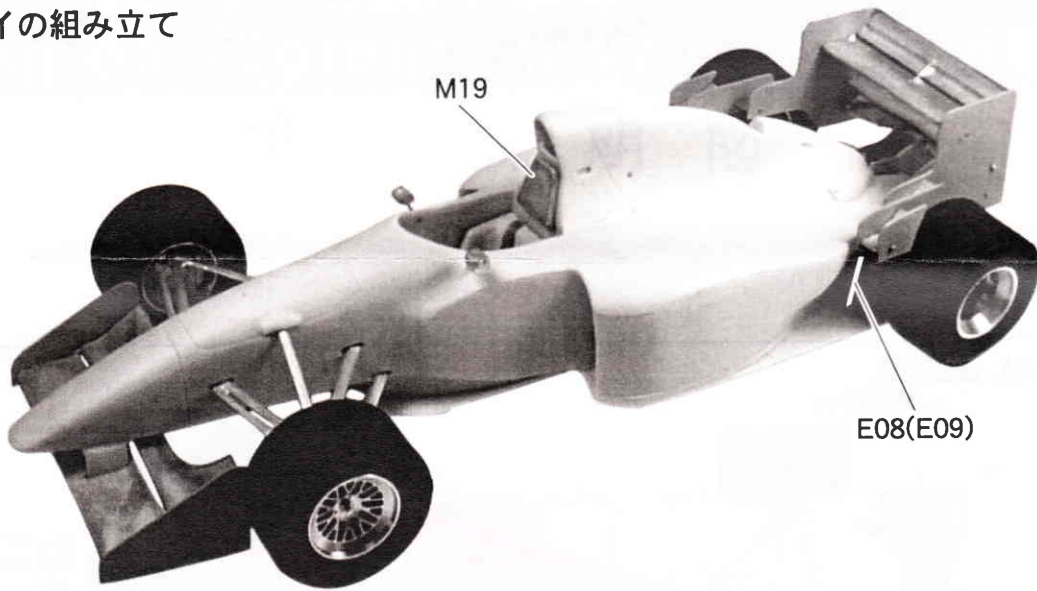

GILLES's SPIRITS in  
**STUDIO27**  
 GILLES COMPANY LIMITED

URL <http://www.studio27.co.jp>

