

STUDIO27 1/20 ORIGINAL KIT SERIES No.45

# F300 CANADA GP '98



## 組立説明図

### 製作上の注意

- ・レジンパーツは、組立、塗装前に離型剤等で洗浄して下さい。
- ・組立には、瞬間接着剤、エポキシ系ボンドをご使用下さい。
- ・メタルパーツは、バリ、パーティングライン等処理した後、プライマー、プラサフ等で下地処理をして下さい。
- ・各パーツの組立においては、入念に仮組みを行ってから接着して下さい。  
組立には、十分な削り合わせ等が必要な部分もありますので、十分ご注意願います。

# パーツ内容

## レジンパーツ

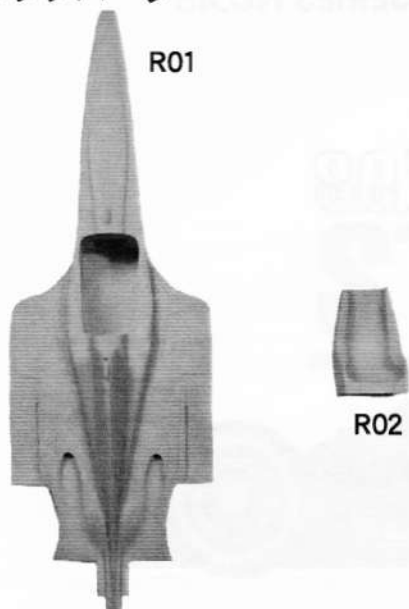

## エッチングパーツ

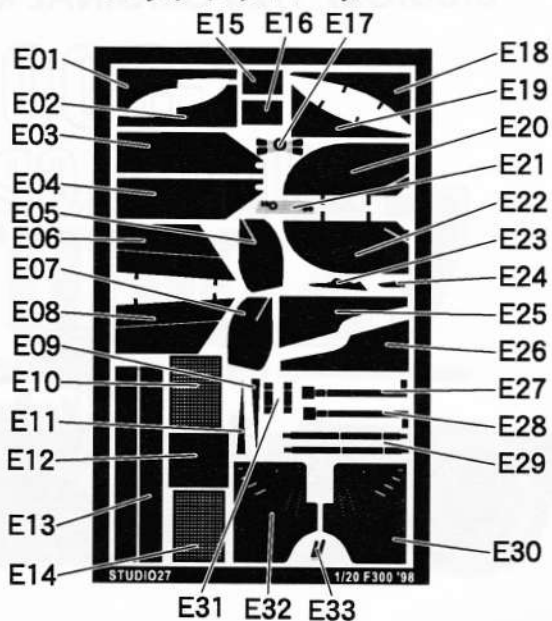

## メタルパーツ

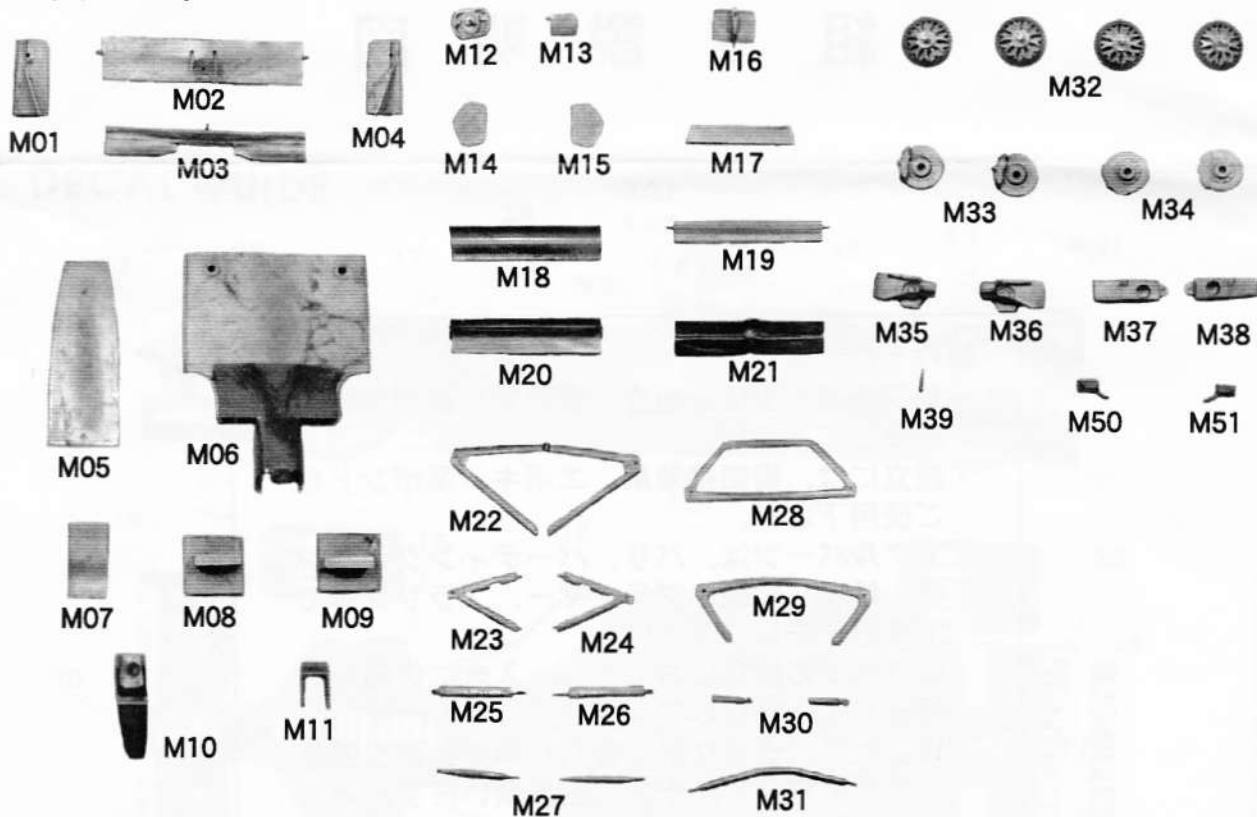

## その他のパーツ

- ・フロントタイヤ..... 2個
- ・リヤタイヤ..... 2個
- ・フロントホイール..... 2個
- ・リヤホイール..... 2個
- ・クリアパーツ..... 1個
- ・極少ビス..... 8個
- ・中ビス..... 5個
- ・シャフト..... 1本
- ・シャフト止め..... 2個
- ・ノーマルデカール..... 1枚

# 組み立て説明

## ●フロントウイングの組み立て

4号車を作る方へ  
図の位置にデカール45を貼って下さい。



◆塗装ガイド  
セミグロスブラック……M02,M03  
M01,04の裏  
イモラレッド……M01,04の表

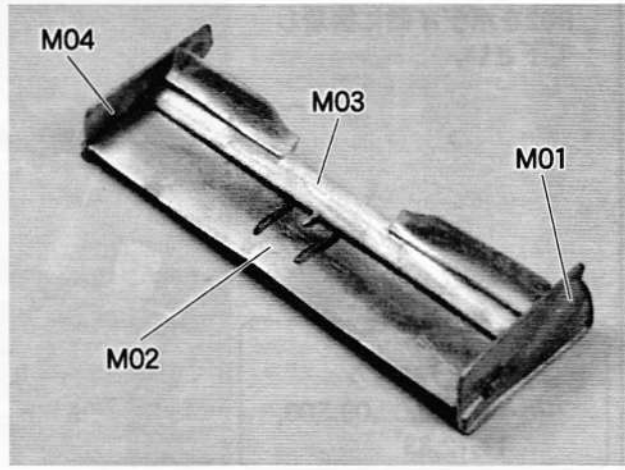

## ●リヤウイングの組み立て

①E30,32に空いている穴はパテ、又はハンダ等で埋めて下さい。

②M21には付属のメタルックを下図のように貼り付けて下さい。



◆塗装ガイド  
セミグロスブラック……M21,E32,30の裏  
イモラレッド……M18,E32,30の表  
ホワイト……M20

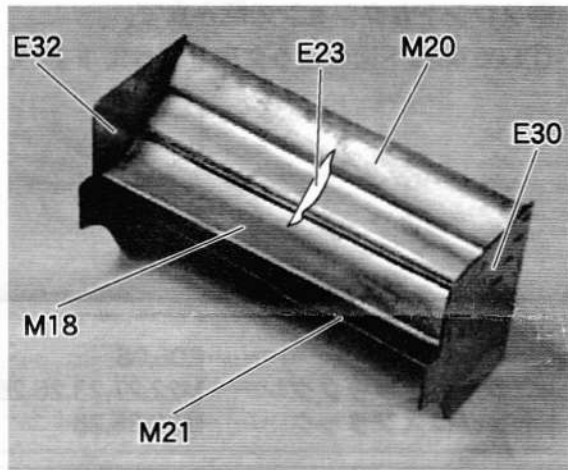

## ●リヤセクションの組み立て1

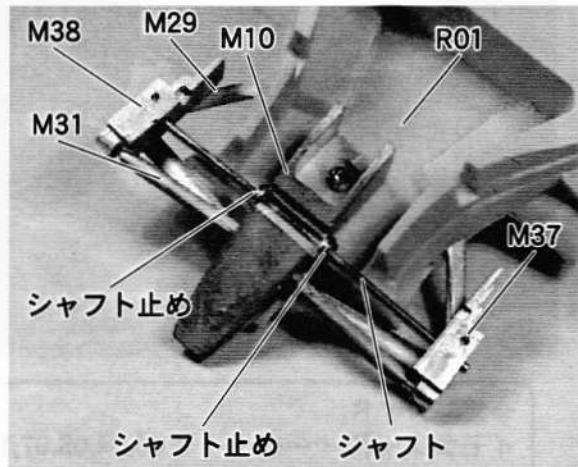

◆塗装ガイド  
セミグロスブラック……M10,37,38  
ガンメタリック……シャフト止め  
フラットブラックグレー……M29,31  
イモラレッド……R01

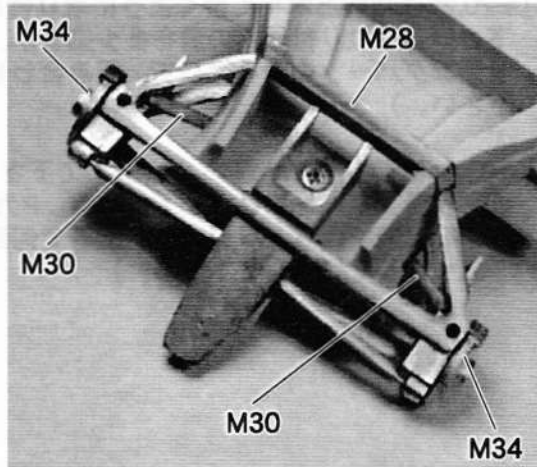

①M10の固定には中ネジをご使用下さい。



●シャーシの組み立て

①M05を取り付ける前に、R02をボディ側に接着して下さい。

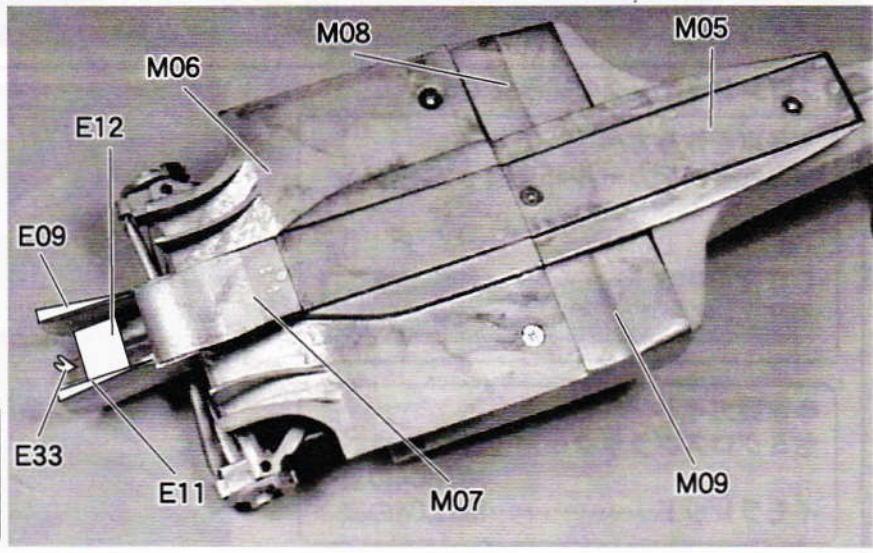

◆塗装ガイド  
セミグロスブラック  
……M05,06,08,09,E09,  
11,12,33

●フロントセクションの組み立て

①E06,08は下図のように取り付けて下さい。

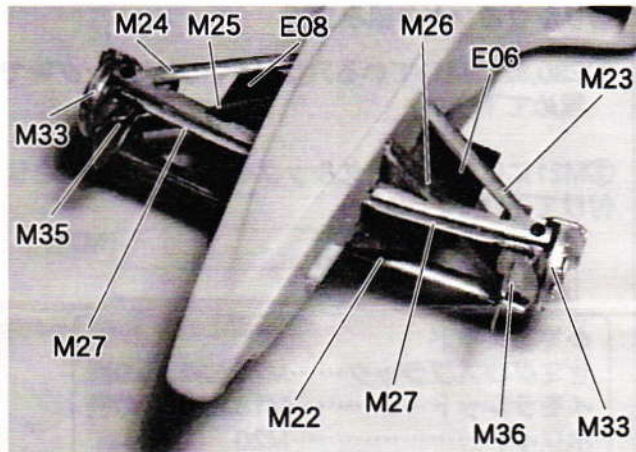

◆塗装ガイド  
イモラレッド……E06,08  
フラットブラックグレー……M22,27,23,25,26  
セミグロスブラック……M33,35,36

●リヤセクションの組み立て2

①E20,22は地面と水平に付くように取り付けて下さい。(取り付け用の溝を多少掘るか、エッチングパーツを削る等して、組み合わせて下さい。)

②E03,04は前方を5mm程、カットして下さい。(エッチングパーツをカットする時、Pカッター等で溝を掘り、ラジオペンチ等で何回かおり返して切断して下さい。)

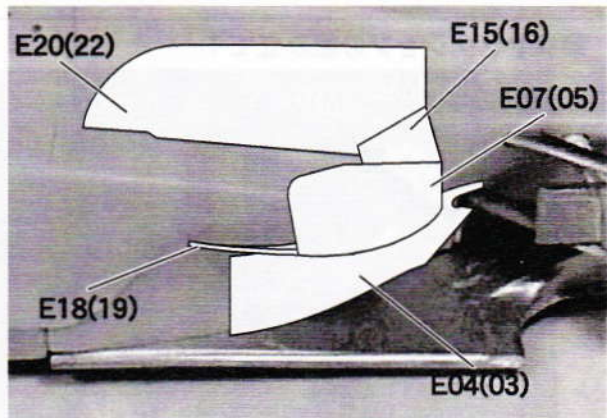

◆塗装ガイド  
イモラレッド……E03,04,05,07,15,  
16,18,19,20,22

●整流板の組み立て

①E29はコの字に曲げて使用して下さい。  
 (上はボディの穴に、下はアンダーパネル  
 に接着して下さい。)

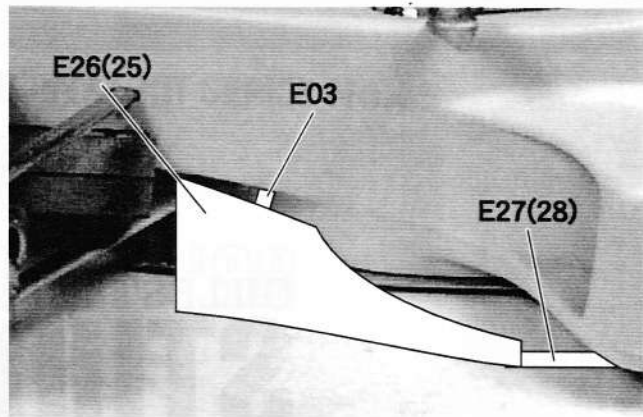

◆塗装ガイド

シャインレッド……………E19  
 ガンメタリック……………M16  
 セミグロスブラック………E03,06,07

●ボディの組み立て

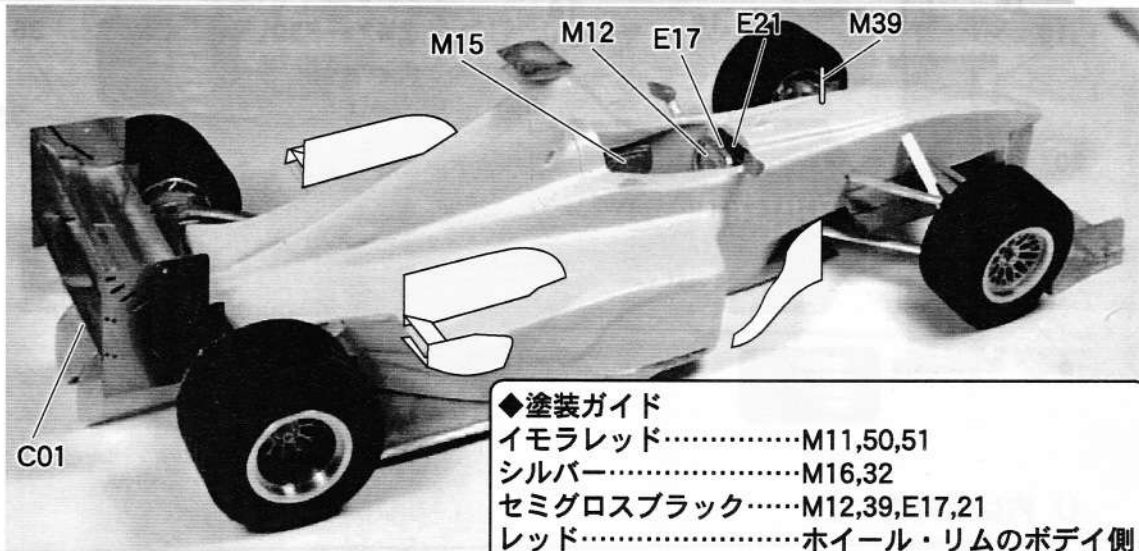
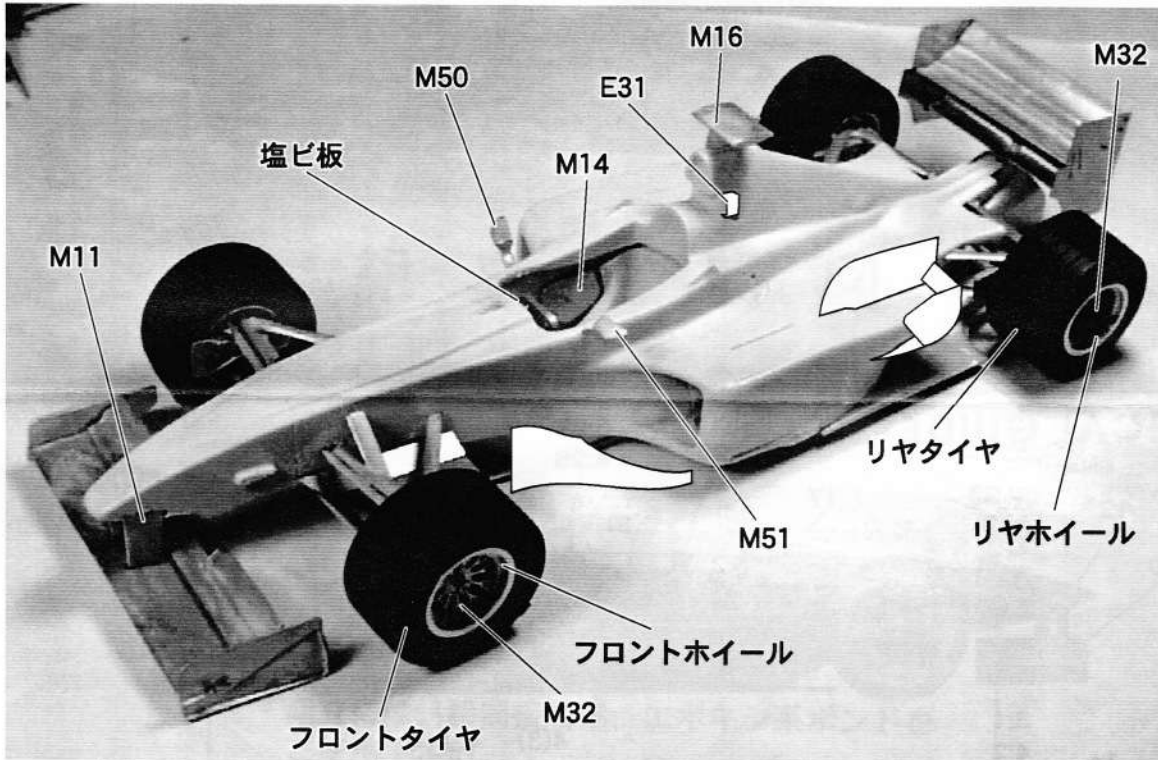

◆塗装ガイド

イモラレッド……………M11,50,51  
 シルバー……………M16,32  
 セミグロスブラック………M12,39,E17,21  
 レッド……………ホイール・リムのボディ側

GILLES's SPIRITS in  
**STUDIO27**  
 SINCE 1995

DECAL GUIDE

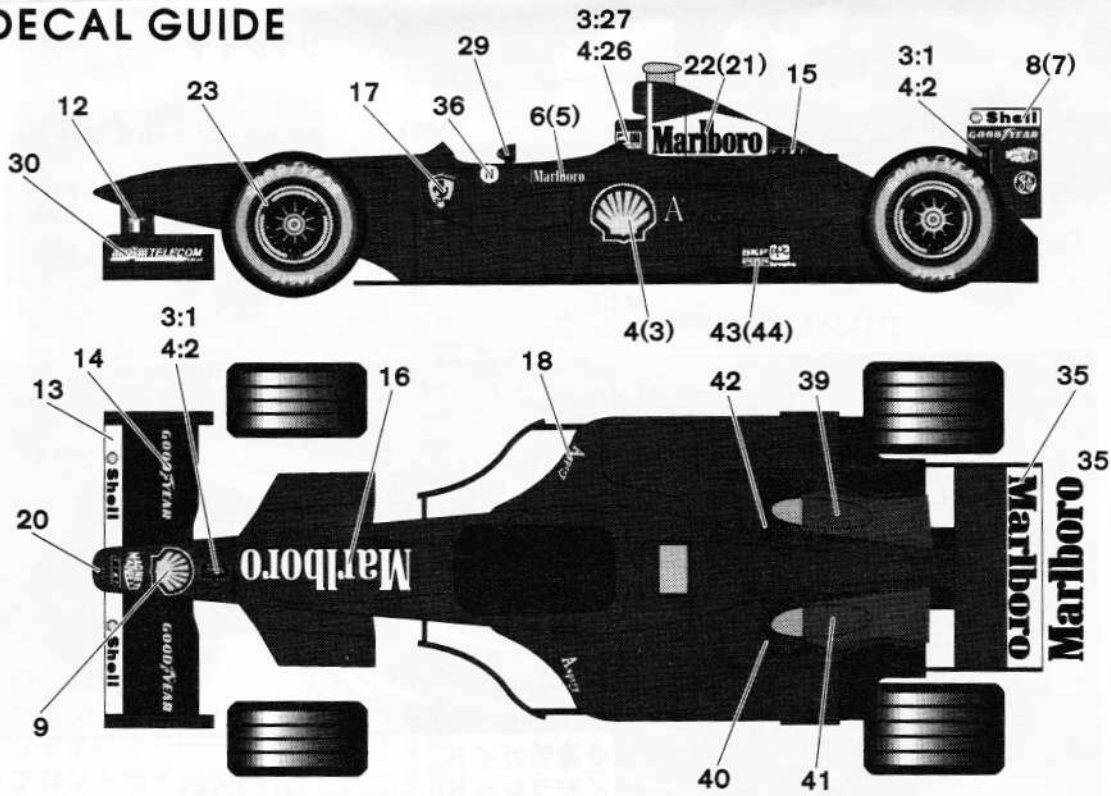

( ) 内は反対側です。