

STUDIO27 FERRARI KIT SERIES No.2033

1/20 scale Multimedia kit

FERRARI F60

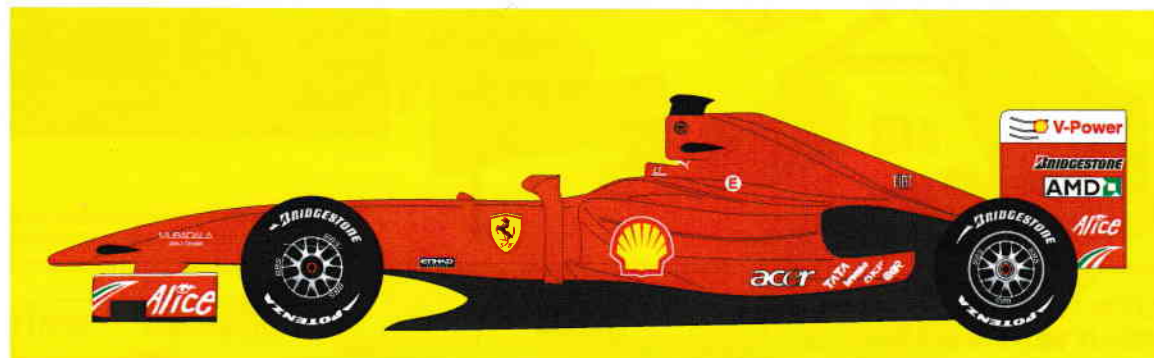

組立説明図 ASSEMBLY INSTRUCTIONS

製作上の注意

- ・レジンパーツは、組立、塗装前に離型剤等で洗浄して下さい。
- ・組立には、瞬間接着剤、エポキシ系ボンドをご使用下さい。
- ・メタルパーツは、バリ、パーティングライン等処理した後、プライマー、ブラサフ等で下地処理をして下さい。
- ・各パーツの組立においては、入念に仮組みを行ってから接着して下さい。
組立には、十分な削り合わせ等が必要な部分もありますので、十分ご注意ください。

CAUTION

- ・ Read carefully and fully understand all instructions before assembly
- ・ Extra care should be taken when using tools to avoid personal injury
- ・ Read and follow the instructions supplied with paint and/or cement (not included)
- ・ Use epoxy or CA glue only
- ・ Assemble the kit away from the reach of children
- ・ Model car for collectors. Not suitable for under 18 years old

2009年5月発売

Made in JAPAN



HOBBY SEARCH

— Paint guide —

- | | |
|----------|---------------------------------------|
| A | メタリック レッド
METALLIC RED |
| B | セミグロス ブラック
SEMI GLOSS BLACK |
| C | ホワイト
WHITE |
| D | フラット ブラック
FLAT BLACK |
| E | メタリック グレイ
METALLIC GREY |
| F | シルバー
SILVER |
| G | ゴールド
GOLD |

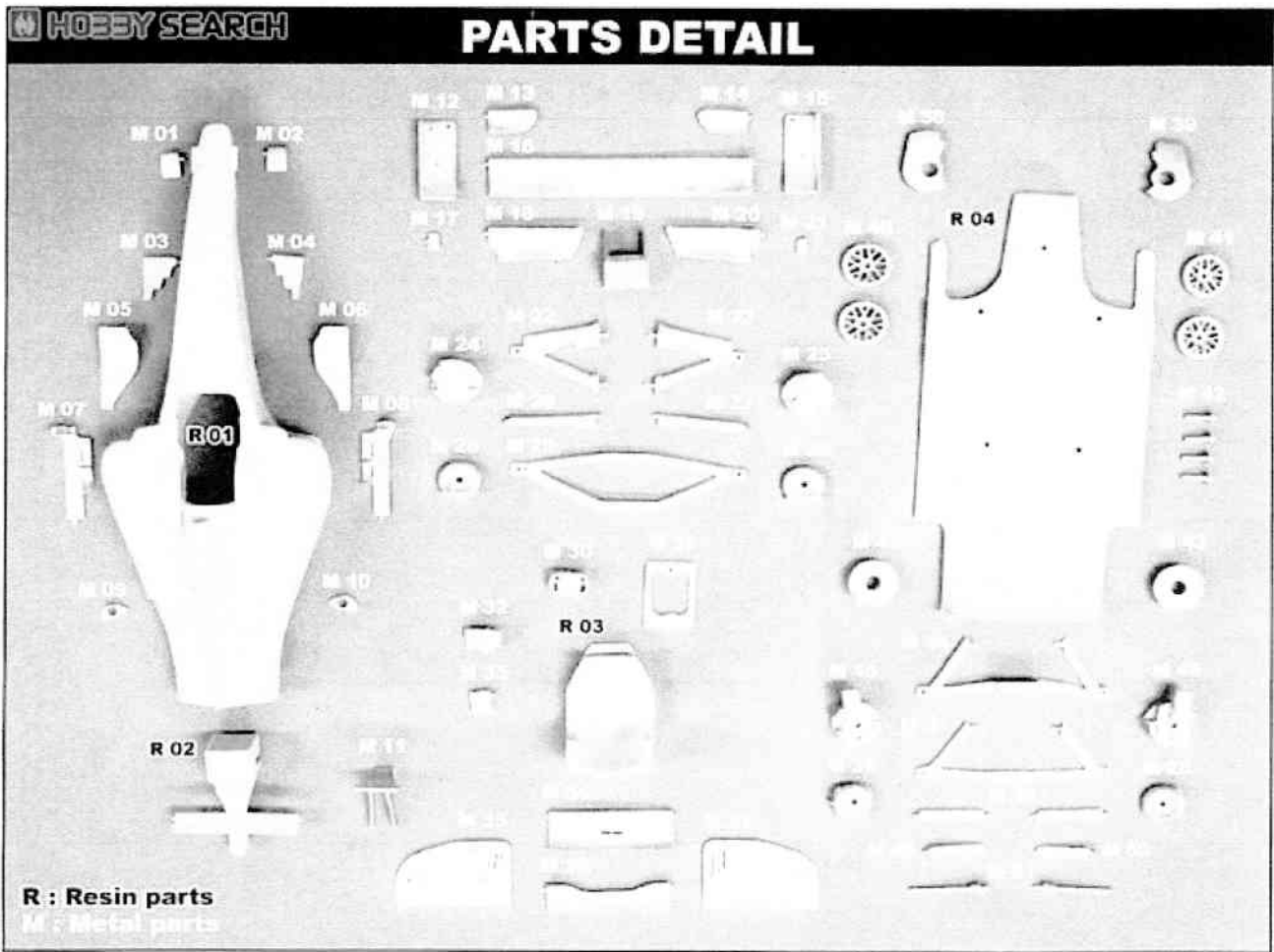
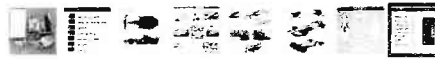

image : <http://www.1999.co.jp/itbig09/10090236z4.jpg>



— Other parts —	— Etching parts —
FRONT TYRE X 2	
REAR TYRE X 2	
F-WHEEL RIM X 2	
R-WHEEL RIM X 2	
CLEAR PARTS X 1	
DECAL SET X 1	
SCREW X 5	
MINI SCREW X 8	

image : <http://www.1999.co.jp/itbig09/10090236z5.jpg>

組み立て説明 ASSEMBLY

●フロントセクションの組立

●FRONT SECTION ASSEMBLY

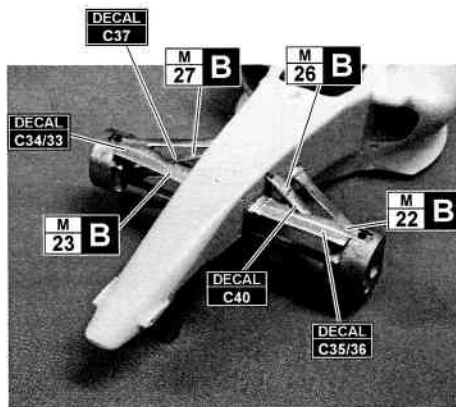
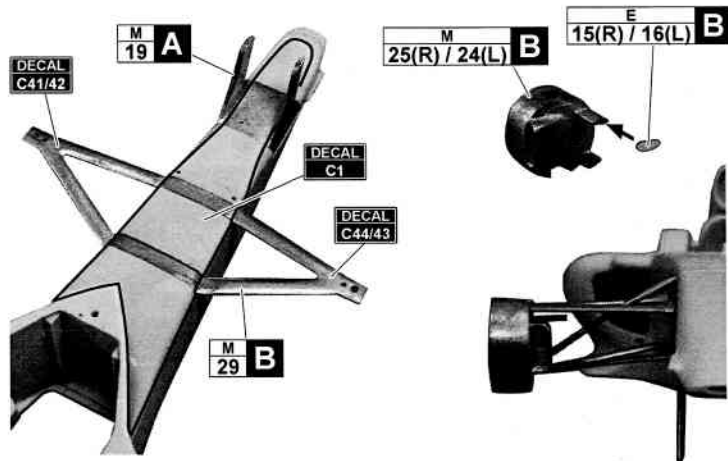

*アップライトの取付けには極小ビスをお使い下さい。
*Use mini screw for uprights assembly.

●リアセクションの組立

●REAR SECTION ASSEMBLY

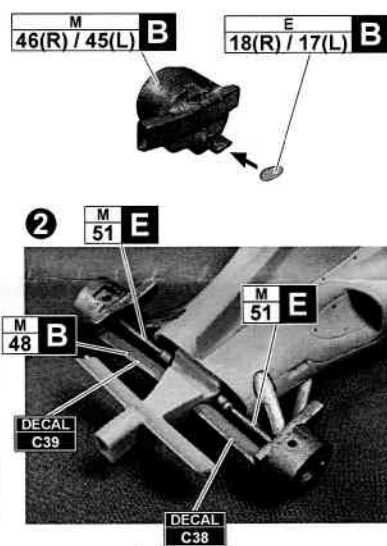
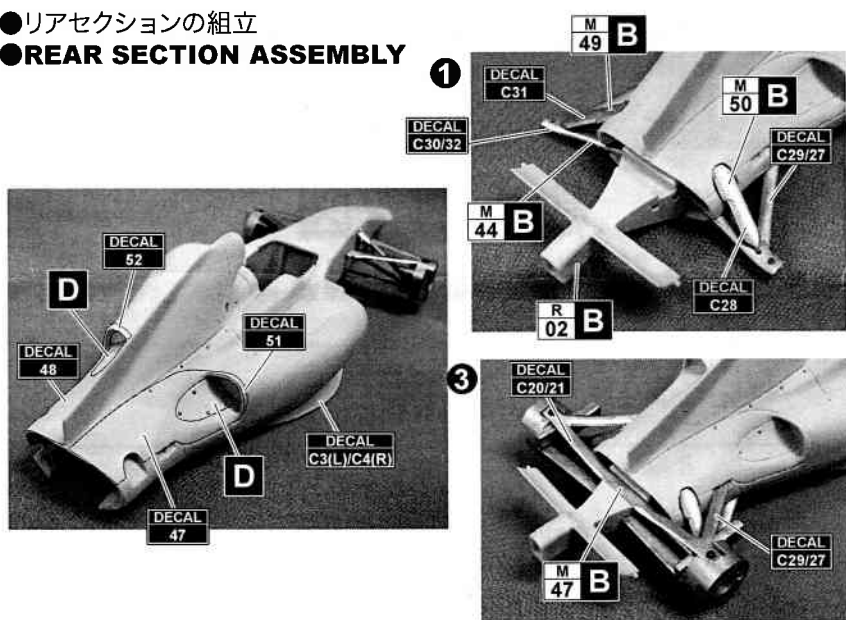

*アップライトの取付けには極小ビスをお使い下さい。
*Use mini screw for uprights assembly.

●シートの組立

●SEAT ASSEMBLY

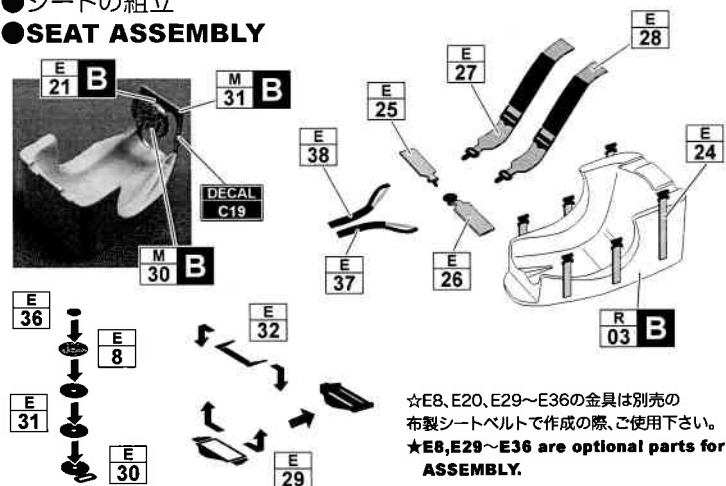

☆E8, E20, E29~E36の金具は別売の布製シートベルトで作成の際、ご使用下さい。
★E8, E29~E36 are optional parts for ASSEMBLY.

●フロントウイングの組立

●FRONT WING ASSEMBLY

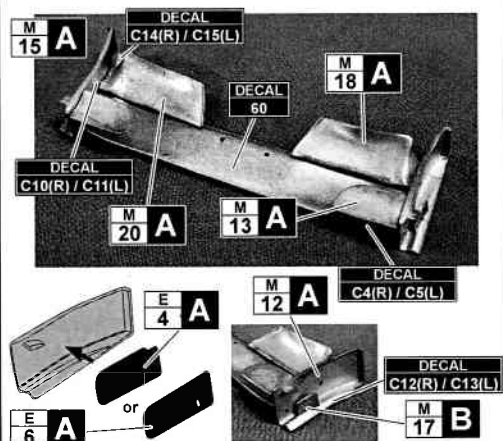

- ボディ/アンダートレイ取付け
- ATTACHING BODY/ UNDERTRAY

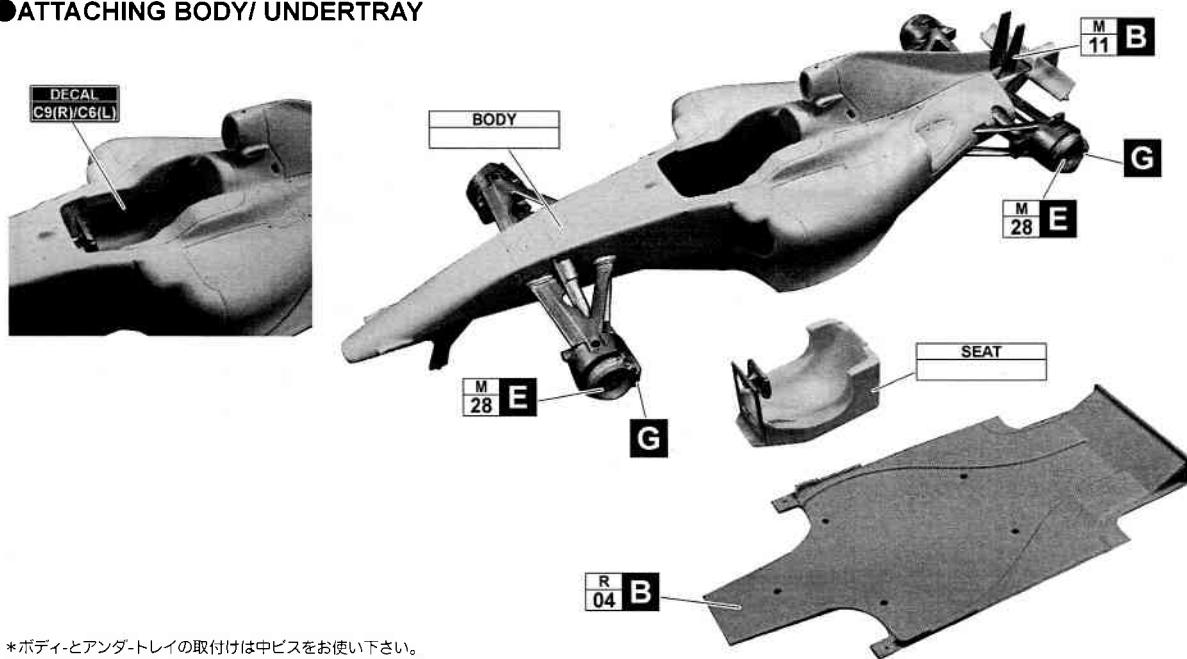

*ボディとアンダートレイの取付けは中ビスをお使い下さい。
 *Fix the body shell onto the undertray with the screws.

- リアウイングの組立
- REAR WING ASSEMBLY

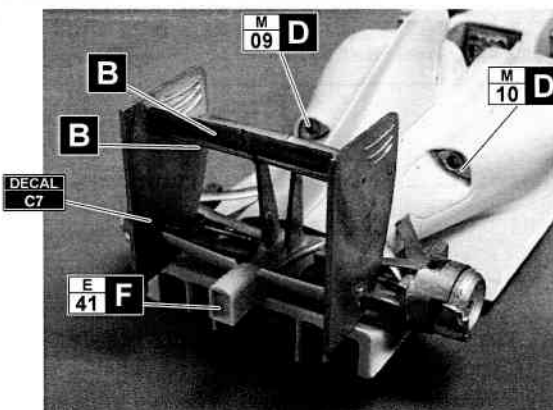
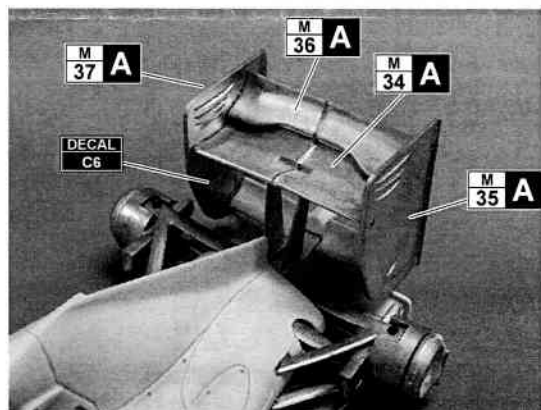

- ボディパーツの取付け
- BODY PARTS ASSEMBLY

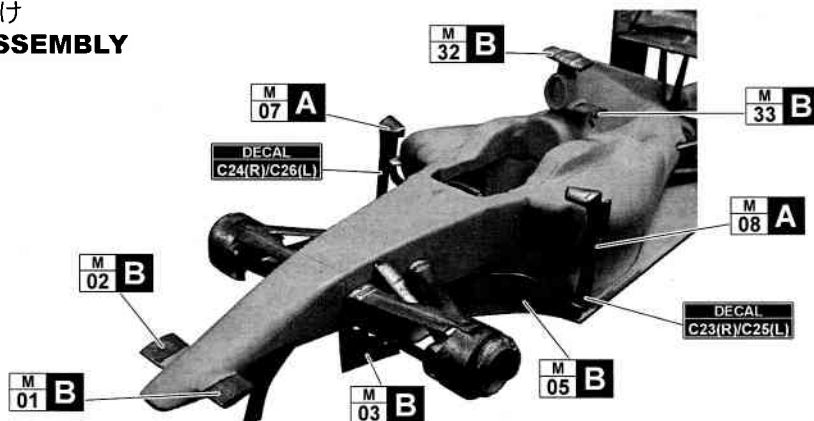



HOBBY SEARCH

●各パーツの取付け

●OTHER PARTS ASSEMBLY

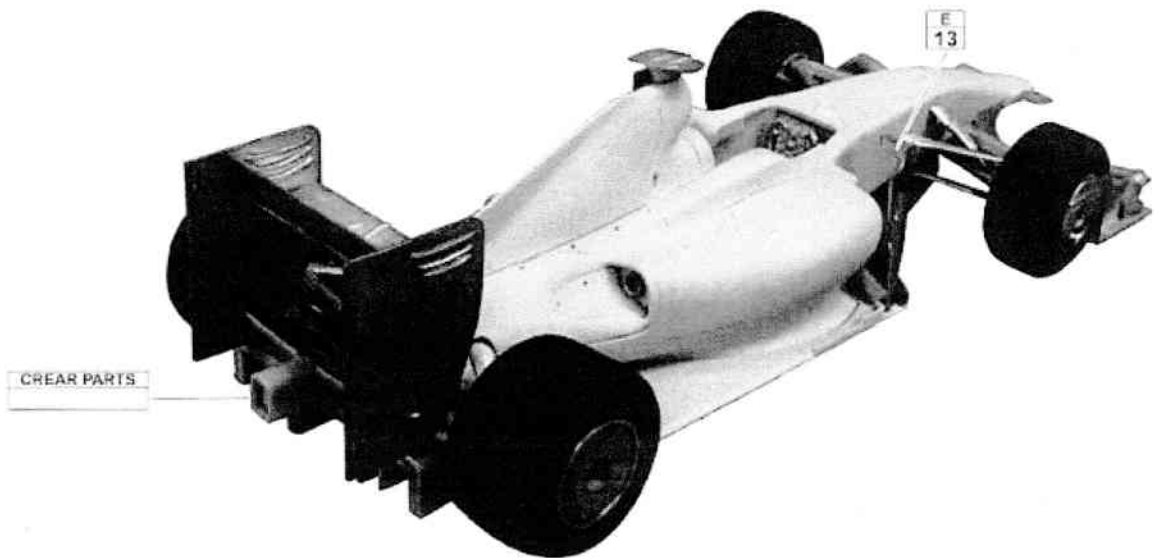
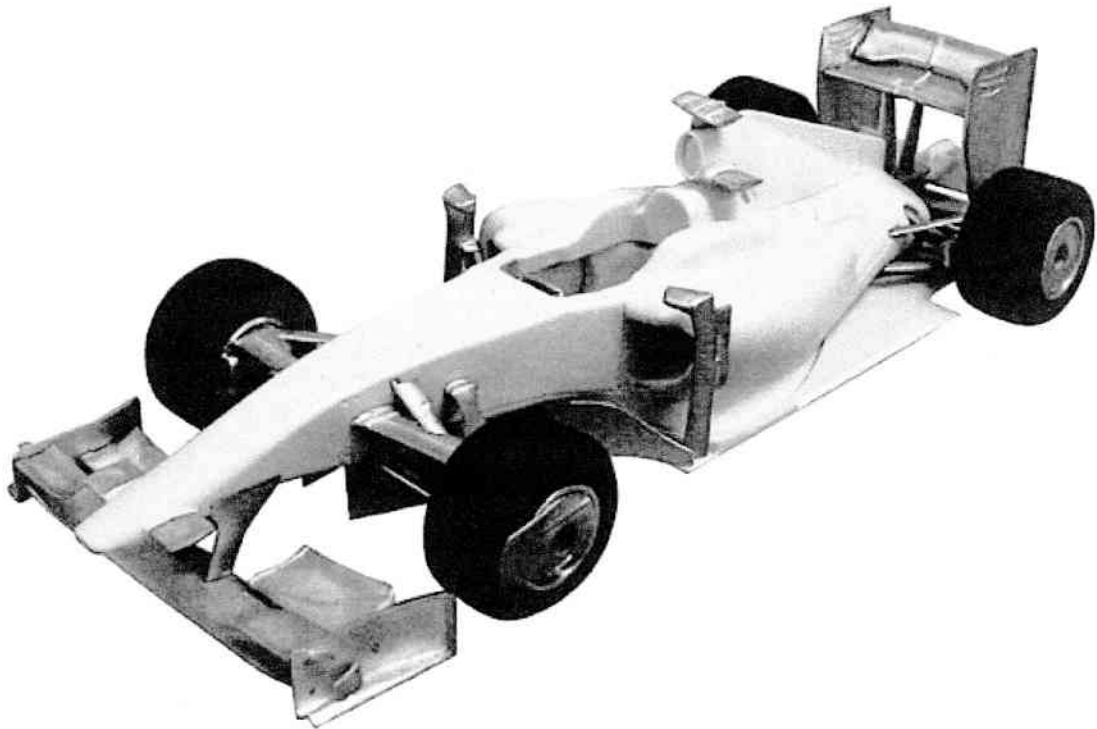
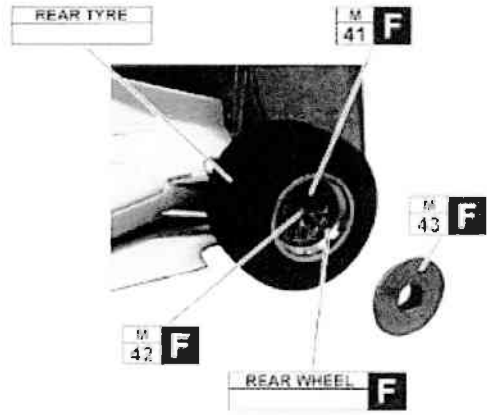
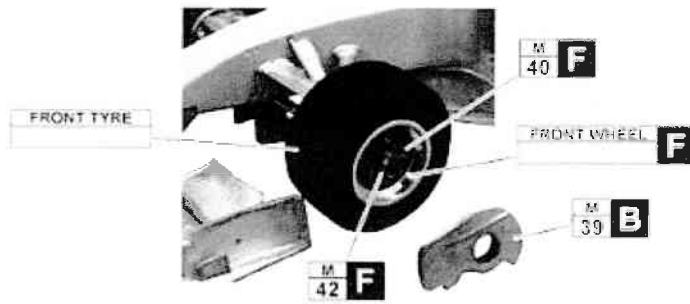

DECAL GUIDE

※()内は反対側です。
※() opposite side.

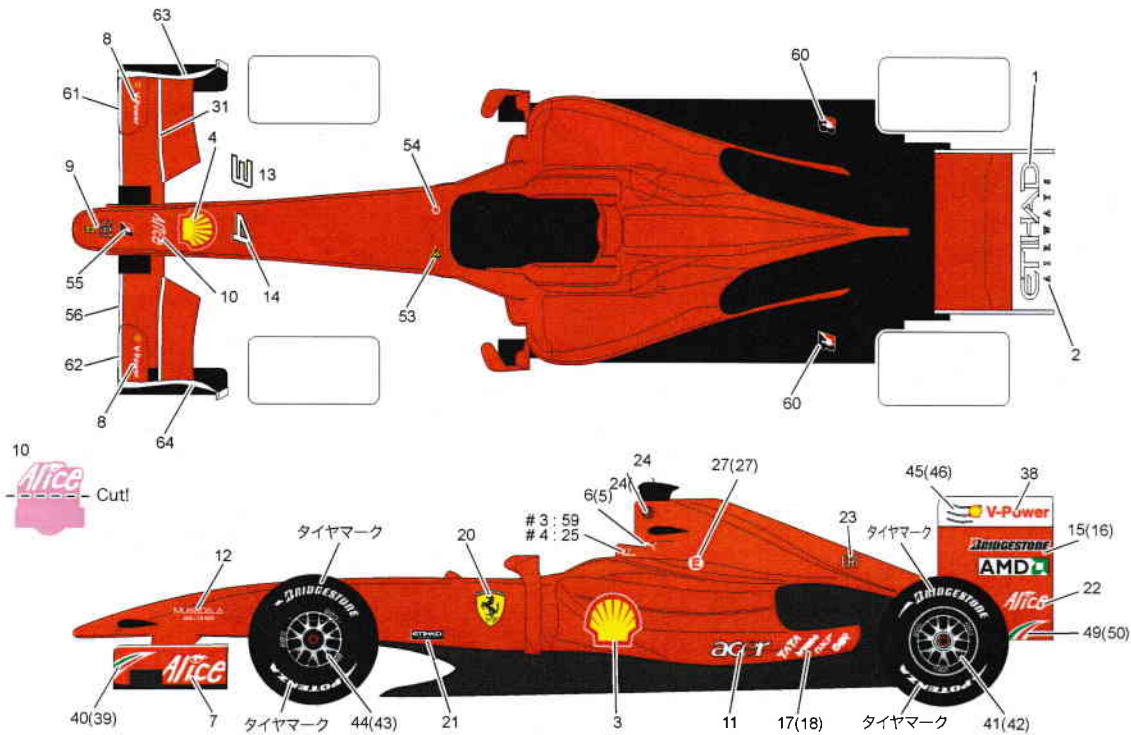

★タイヤマークの貼り方

- ・少し大きめにマークを切り出します。
- ・タイヤのほこり、油気を取りマークを合わせ、上から水をつけた指先でなでるように貼ります。(向きに注意して下さい。)
- ・1分程したら、上紙だけをはがします。
- ・水気をやわらかい布等で拭き取ります。

★HOW TO APPLY TIRE DECALS

- ・Remove protective paper. Be careful not to soil the adhesive surface. Cut out decal and peel off the lining using edge of a knife blade.
- ・Wipe tire surface with a damp cloth.
- ・Apply moisture with a wet finger.
- ・Wipe off excess moisture with a soft cloth.

Ferrari

OFFICIAL LICENSED PRODUCT

"Produced under license of Ferrari Spa. FERRARI, the PRANCING HORSE device, all associated logos and distinctive designs are trademarks of Ferrari Spa. The body designs of the Ferrari cars are protected as Ferrari property under design, trademark and trade dress regulations"

STUDIO27 / 有限会社ジル

〒251-0056

神奈川県藤沢市羽鳥3-21-10

TEL : 0466-33-6091 FAX : 0466-33-6957

STUDIO27 / Gilles Co., Ltd.

3-21-10, Hatori, Fujisawa-City, KANAGAWA,

251-0056, JAPAN

TEL ; +81-466-33-6091 FAX : +81-466-33-6957

URL <http://www.studio27.co.jp>